

10

PIANO REGOLATORE PARTICOLAREGGIATO COMUNALE

ERTO

ABACO DEGLI ELEMENTI COSTRUTTIVI ED ARCHITETTONICI

COMUNE DI ERTO E CASSO (PN)

APPROVATO

CON DELIBERA CONSILIARE

ADOTTATO

N. 7 DEL 04 APR. 2001

ESECUTIVA

AI SENSI DI LEGGE.

IL SINDACO

IL SEGRETARIO

[Handwritten signature]



[Handwritten signature]

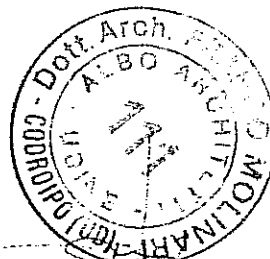

[Handwritten signature]

RAPPRESENTAZIONE GRAFICA DEGLI ELEMENTI ARCHITETTONICI

Indicazione del manufatto:

Copertura e sporto di gronda

Riferimento per l'identificazione:

A.3

1. mantellata in coppi laterizi di recupero
2. guaina bituminosa granulata
3. tavolato
4. puntoni con travi non squadrate
5. cordolo in c.a.
6. muratura in pietra squadrate di varie dimensioni
7. gronda in lamiera di forma circolare

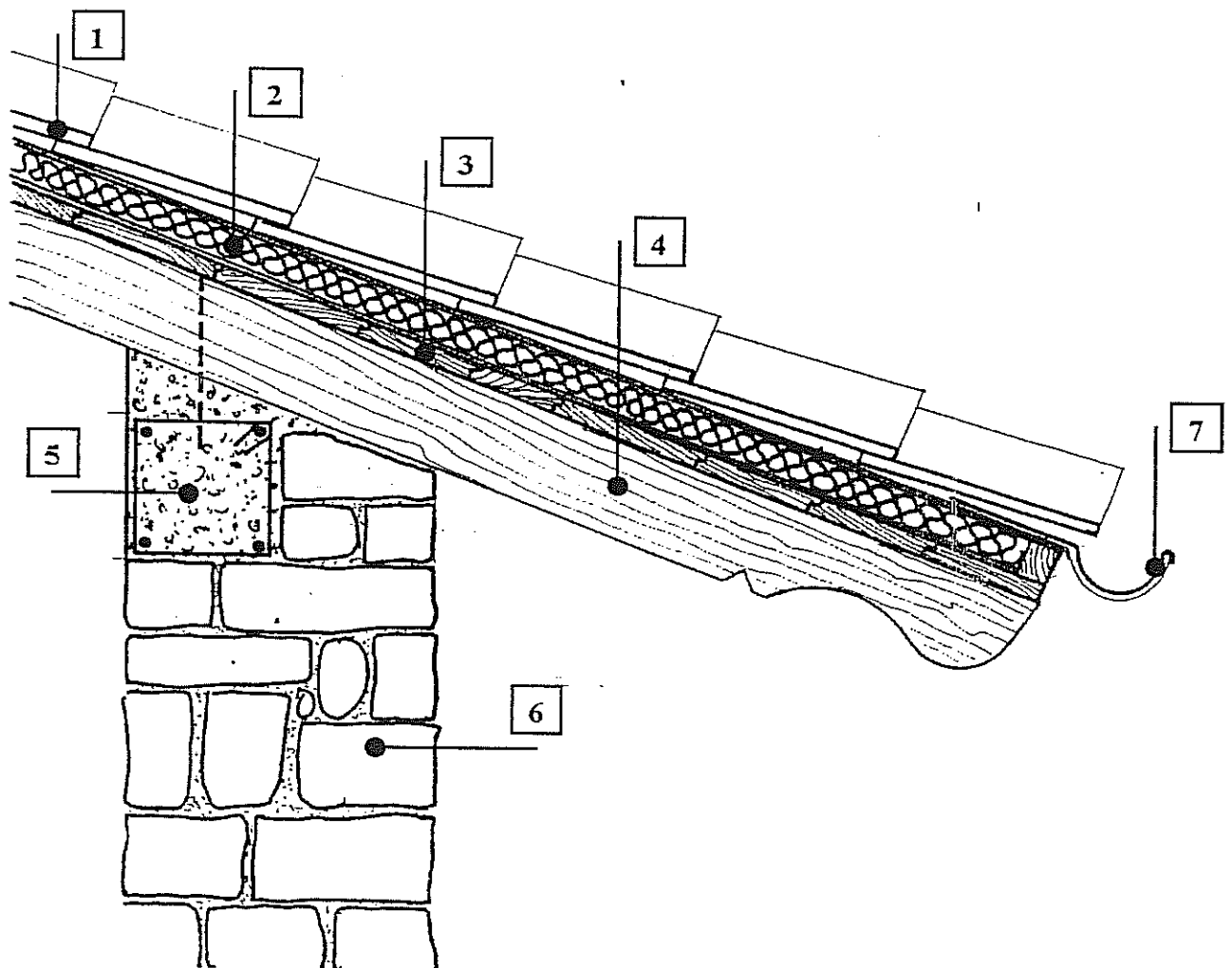

RAPPRESENTAZIONE GRAFICA DEGLI ELEMENTI ARCHITETTONICI

Indicazione del manufatto: Pensilina su porte d'ingresso
Riferimento per l'identificazione: A.4

1. supporti sagomati in ferro brunito, con forme e dimensioni come indicate nel grafico
2. piano in lamiera grecata che funge da manto di copertura, di colore bruno
3. mantovana sagomata a mascheratura della gronda, di colore bruno
4. scarico per acque meteoriche, sempre in colore bruno

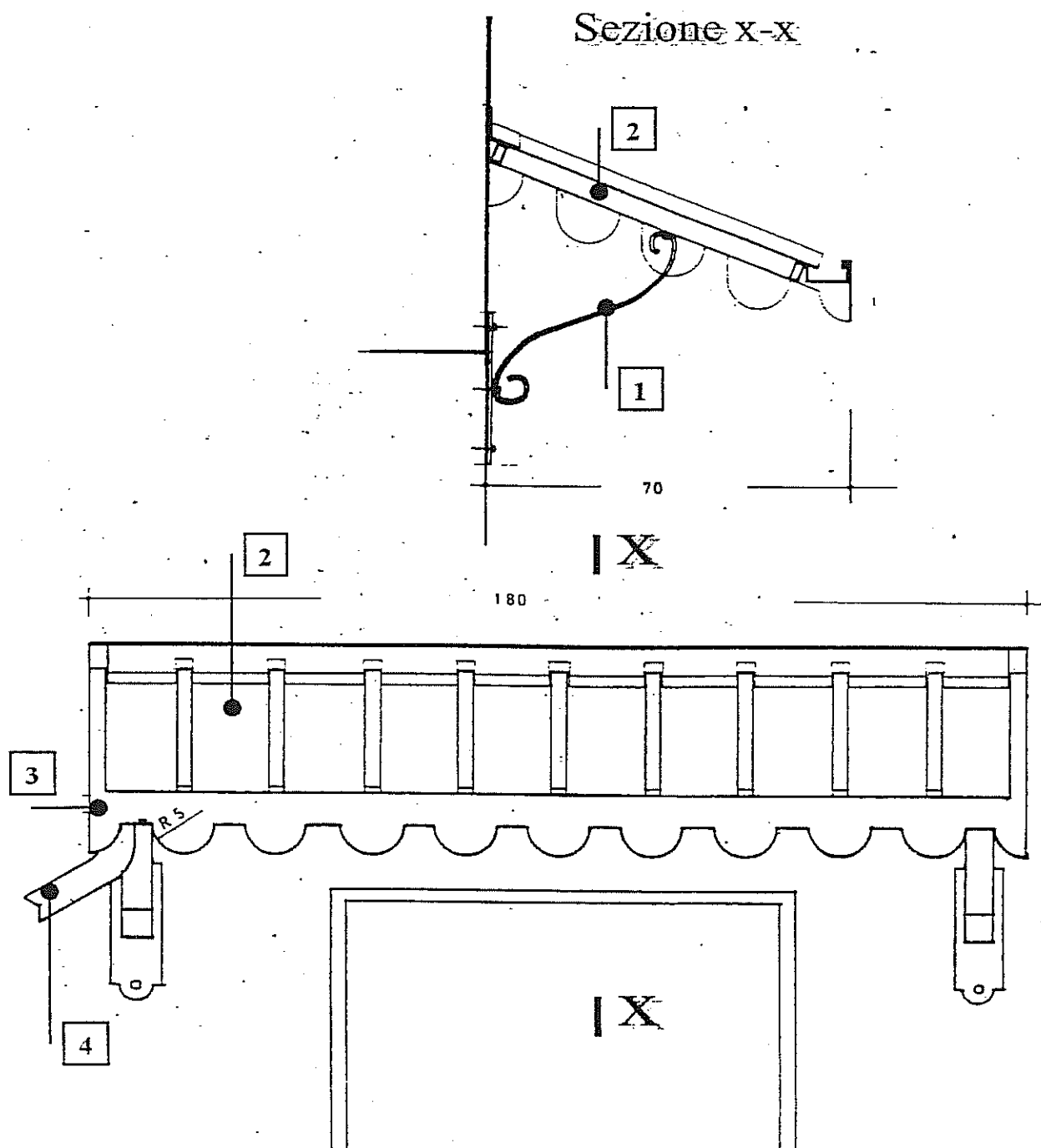

RAPPRESENTAZIONE GRAFICA DEGLI ELEMENTI ARCHITETTONICI

Indicazione del manufatto:

Lucernaio apribile per sottotetto

Riferimento per l'identificazione:

B.1

1. telaio metallico di colore bruno, da collocarsi negli interspazi delle strutture lignee della copertura

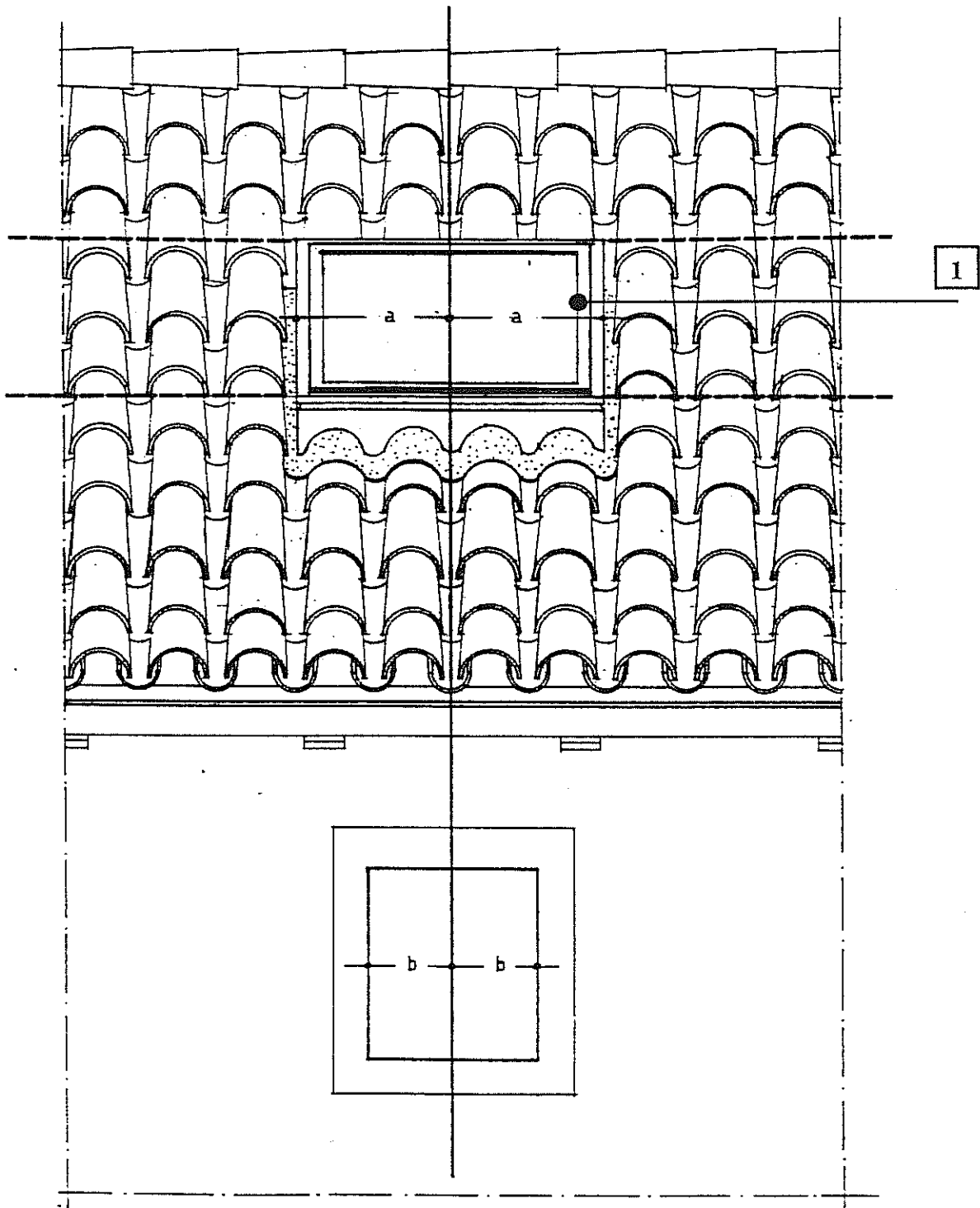

RAPPRESENTAZIONE GRAFICA DEGLI ELEMENTI ARCHITETTONICI

Indicazione del manufatto: **Pluviale con terminale**
Riferimento per l'identificazione: **C.1**

1. Lamiera di ferro zincata del diametro cm.10
2. ghisa con trattamento protettivo di colore nero

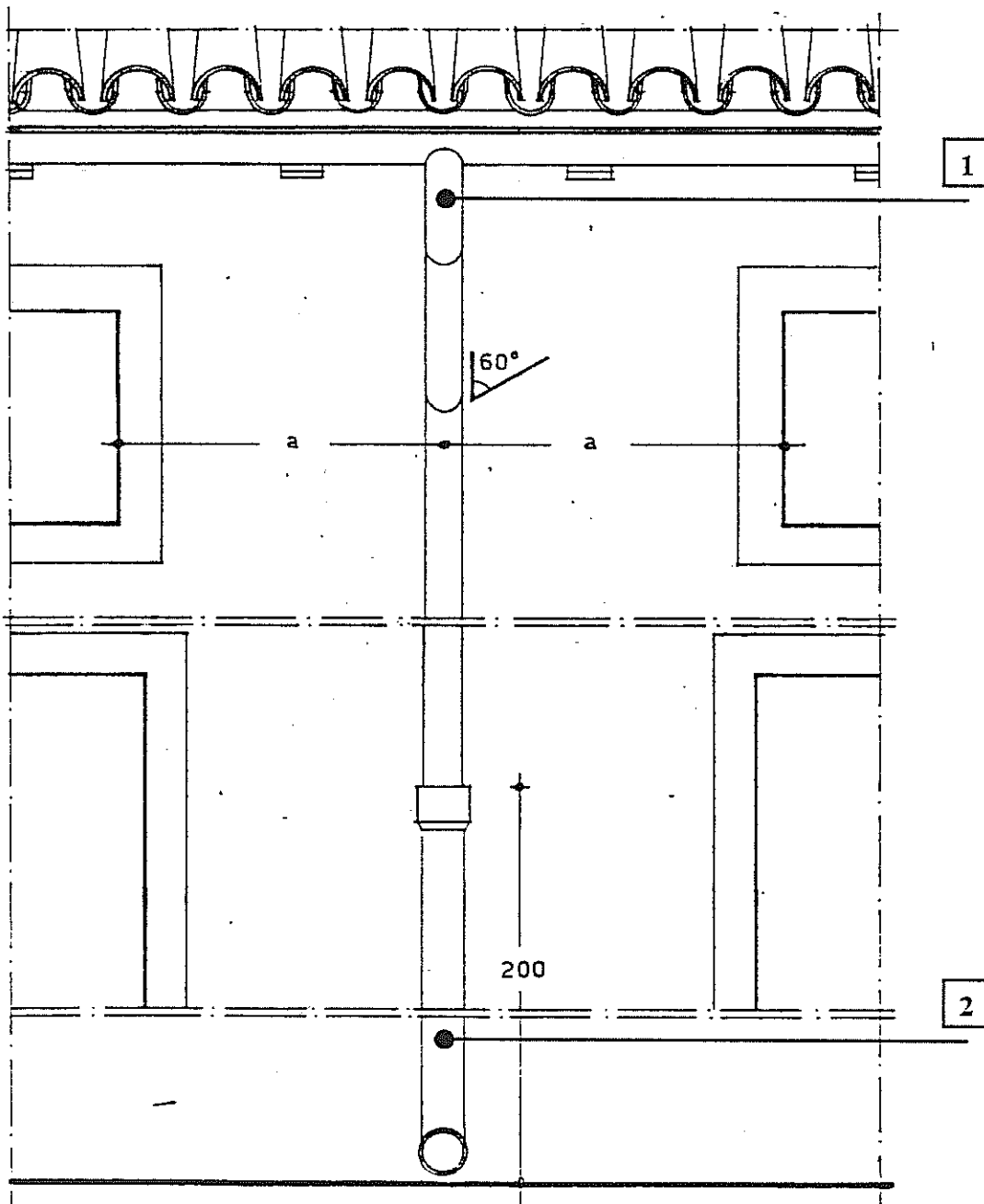

RAPPRESENTAZIONE GRAFICA DEGLI ELEMENTI ARCHITETTONICI

Indicazione del manufatto: **Stilatura con malta fine di legante idraulico su muratura di pietra**

Riferimento per l'identificazione: **D.1**

- La stilatura deve essere preceduta da accurata pulizia delle fughe e interstizi con rimozione della polvere e di schegge o parti smosse e di ogni traccia di muschio o altre presenze vegetali.
- Si deve porre ogni attenzione nell'adeguare l'aspetto della malta di stilatura a quello originale con l'uso di inerti di colore opportuno ed evitando l'uso del cemento normale.

RAPPRESENTAZIONE GRAFICA DEGLI ELEMENTI ARCHITETTONICI

Indicazione del manufatto: **Intonaco esterno liscio colorato**
Riferimento per l'identificazione: **D.2**

- Normale intonaco esterno con arricciatura in malta di cemento e ghiaietto.
- Successivo strato al grezzo in malta bastarda.
- Strato fine in malta di calce dolce, calce idraulica e polvere d'ossido di terre colorate, finito a fratazzino.
- L'intonaco dovrà adeguarsi all'andamento delle superfici murarie senza raddrizzamenti di sorta.

RAPPRESENTAZIONE GRAFICA DEGLI ELEMENTI ARCHITETTONICI

Indicazione del manufatto: **Intonaco grezzo**
Riferimento per l'identificazione: **D.3**

- Intonaco grezzo a tre strati, arricciatura in malta di cemento e ghiaietto.
- Successivi strati in malta bastarda con sabbia grossa e stesura a frattazzo.
- L'intonaco dovrà adeguarsi all'andamento delle superfici murarie senza raddrizzamenti di sorta.

RAPPRESENTAZIONE GRAFICA DEGLI ELEMENTI ARCHITETTONICI

Indicazione del manufatto: **Intonaco rustico sottile**
Riferimento per l'identificazione: **D.4**

- Intonaco di malta bastarda ad un solo strato per murature in ciottoli, pietrame o mista (con inserimento di schegge o elementi in laterizio) steso sulla muratura preventivamente ben bagnata.
- La stesura deve essere operata in modo da coprire solo le parti non sporgenti o i ciottoli di pezzatura minore.
- Lisciatura a cazzuola a filo degli elementi lapidei di maggiori dimensioni che devono rimanere a vista così come le cornici, eventuali decorazioni e le pietre angolari.
- Lo strato di intonaco dovrà adeguarsi all'andamento delle superfici murarie senza raddrizzamenti di sorta.
- A lavoro ultimato dovrà essere eseguita la pulizia di tutti gli elementi a vista.

RAPPRESENTAZIONE GRAFICA DEGLI ELEMENTI ARCHITETTONICI

Indicazione del manufatto: **Torretta di camino**
Riferimento per l'identificazione: **E.1**

1. copertura torretta in pietra spaccata
2. muratura in pietra squadrata di varie dimensioni, del medesimo tipo usato nell'edificio

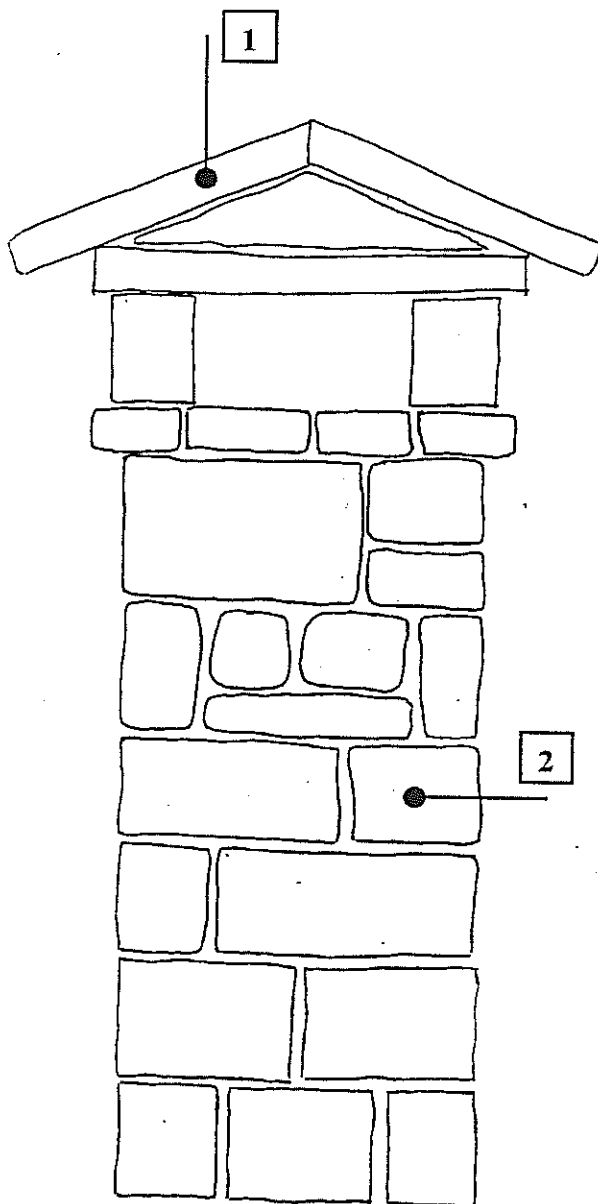

Fronte

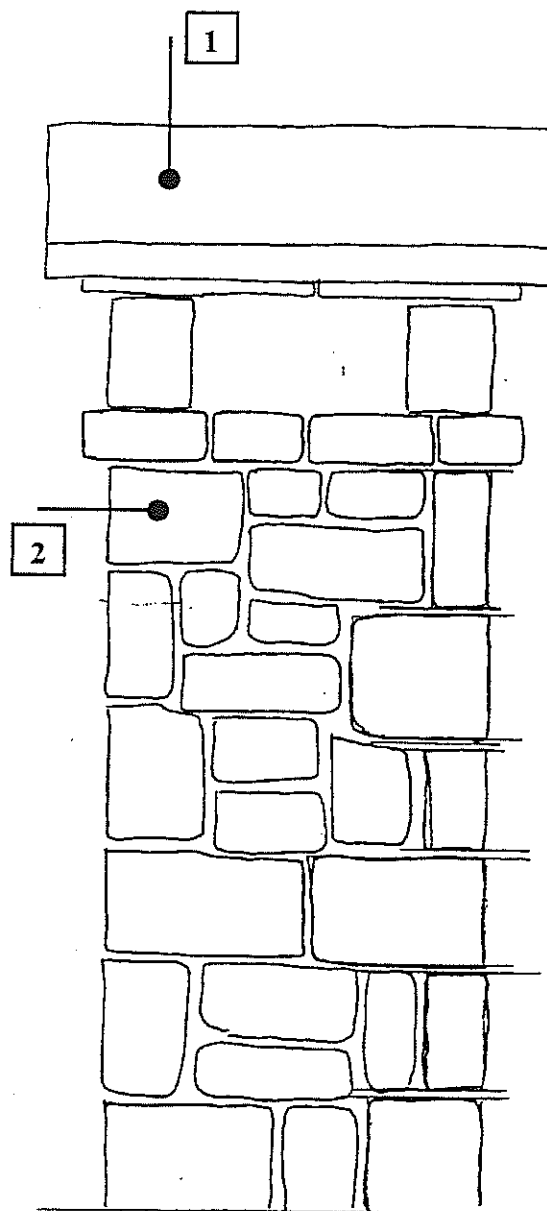

Fianco

RAPPRESENTAZIONE GRAFICA DEGLI ELEMENTI ARCHITETTONICI

Indicazione del manufatto:

Raccordo di canna fumaria

Riferimento per l'identificazione:

E.1.1

1. muratura in pietra squadrata di varie dimensioni
2. elementi in vibro-cemento
3. mensole in pietra sagomate

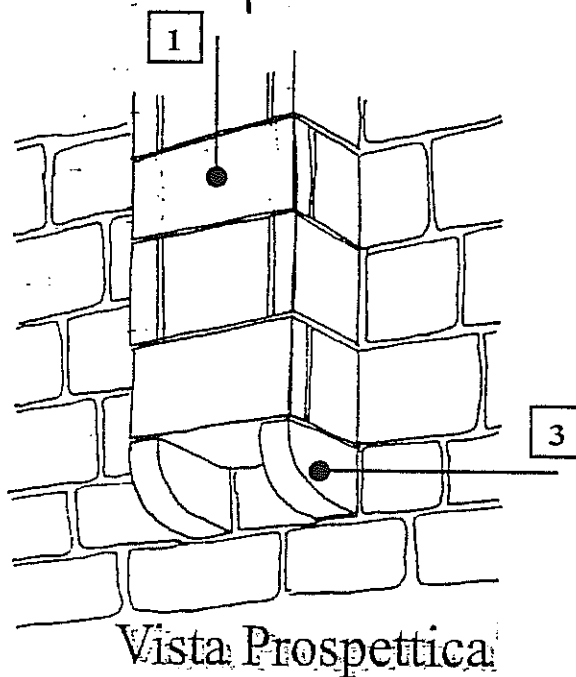
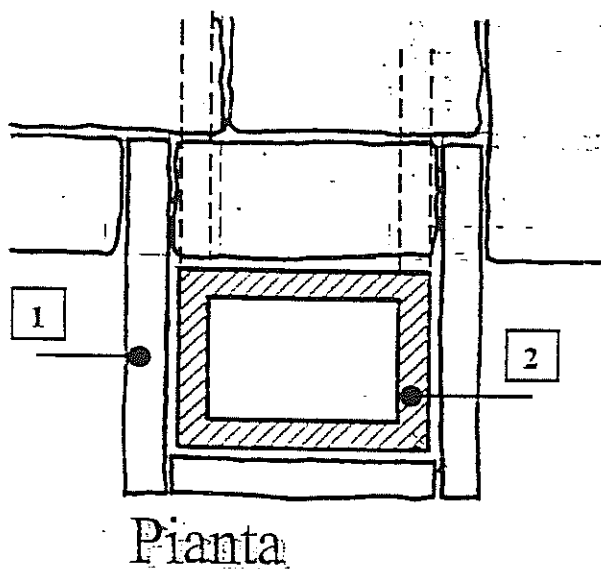
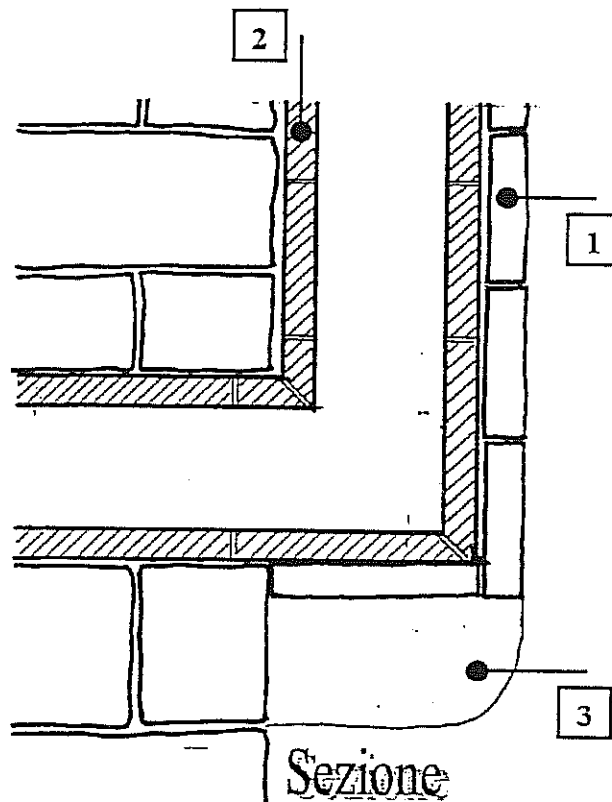
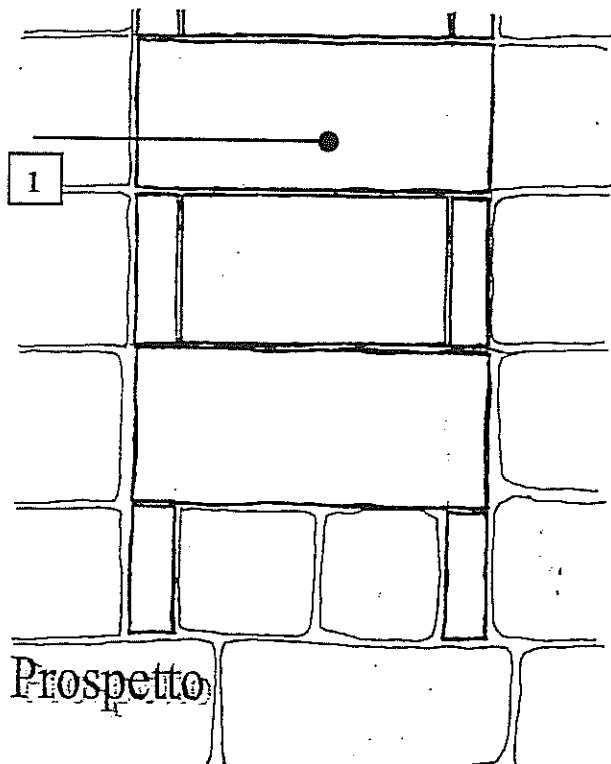

RAPPRESENTAZIONE GRAFICA DEGLI ELEMENTI ARCHITETTONICI

Indicazione del manufatto:

Torretta di camino

Riferimento per l'identificazione:

E.2

1. copertura torretta con coppi laterizi di recupero
2. superfici intonacate, tirate a frettazzo, del medesimo tipo usato nell'edificio

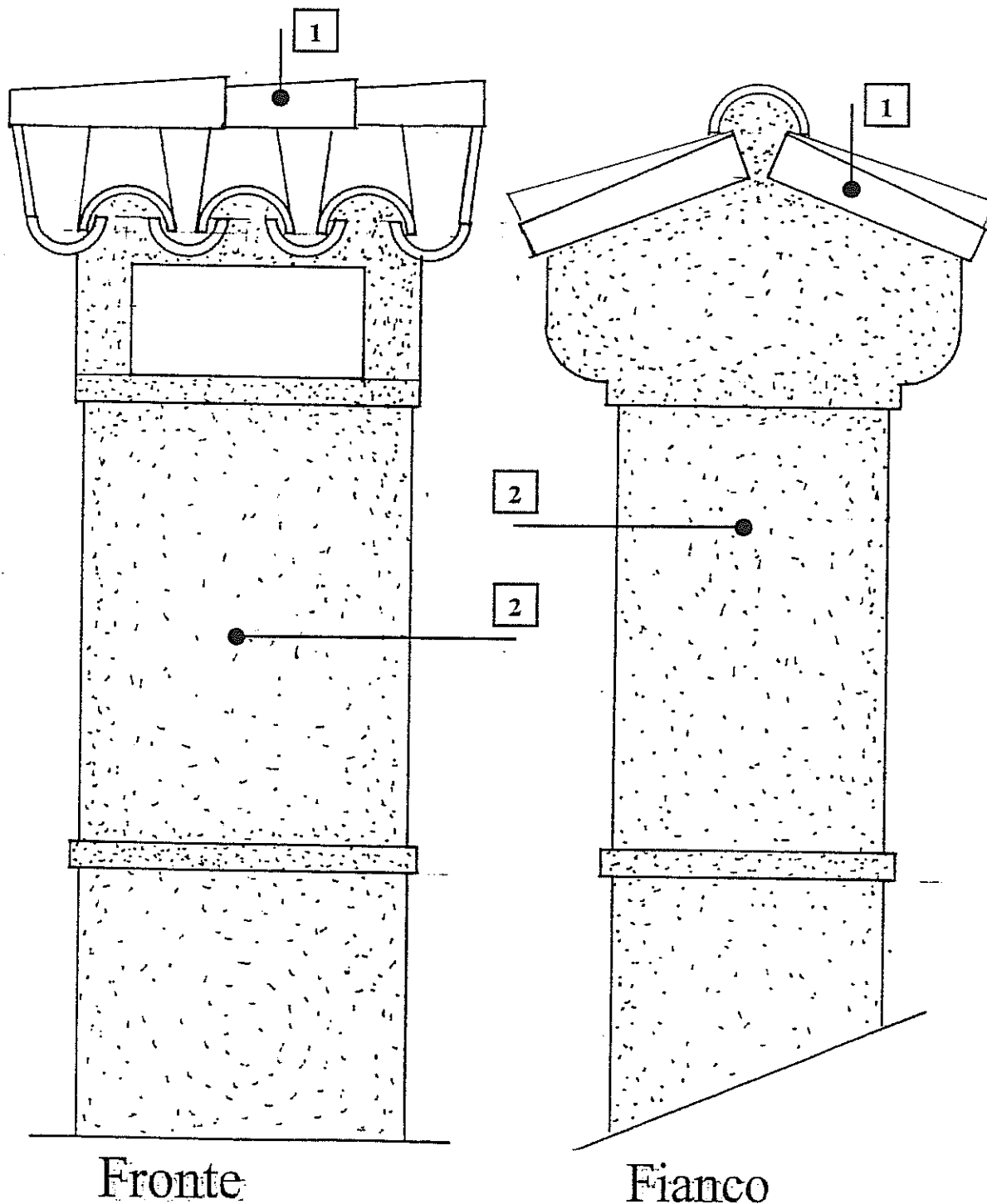

RAPPRESENTAZIONE GRAFICA DEGLI ELEMENTI ARCHITETTONICI

Indicazione del manufatto: **Torretta di camino**
Riferimento per l'identificazione: **E.3**

1. copertura torretta con coppi laterizi di recupero
2. superfici intonacate, tirate a frettazzo, del medesimo tipo usato nell'edificio

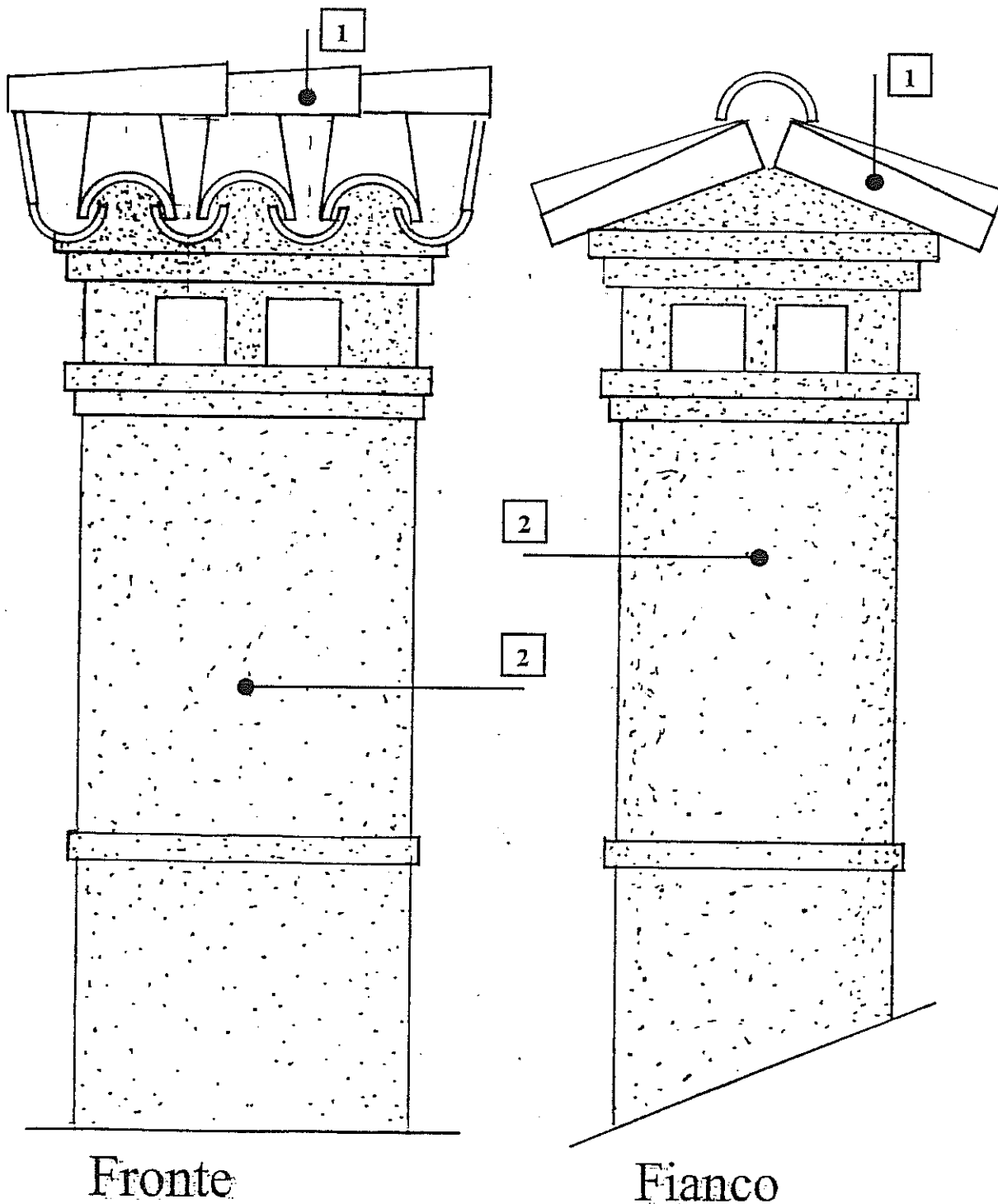

RAPPRESENTAZIONE GRAFICA DEGLI ELEMENTI ARCHITETTONICI

Indicazione del manufatto:

Torretta di camino

Riferimento per l'identificazione:

E.4

1. copertura torretta con lastre di pietra squadrata
2. superfici intonacate, tirate a frettazzo, del medesimo tipo usato nell'edificio

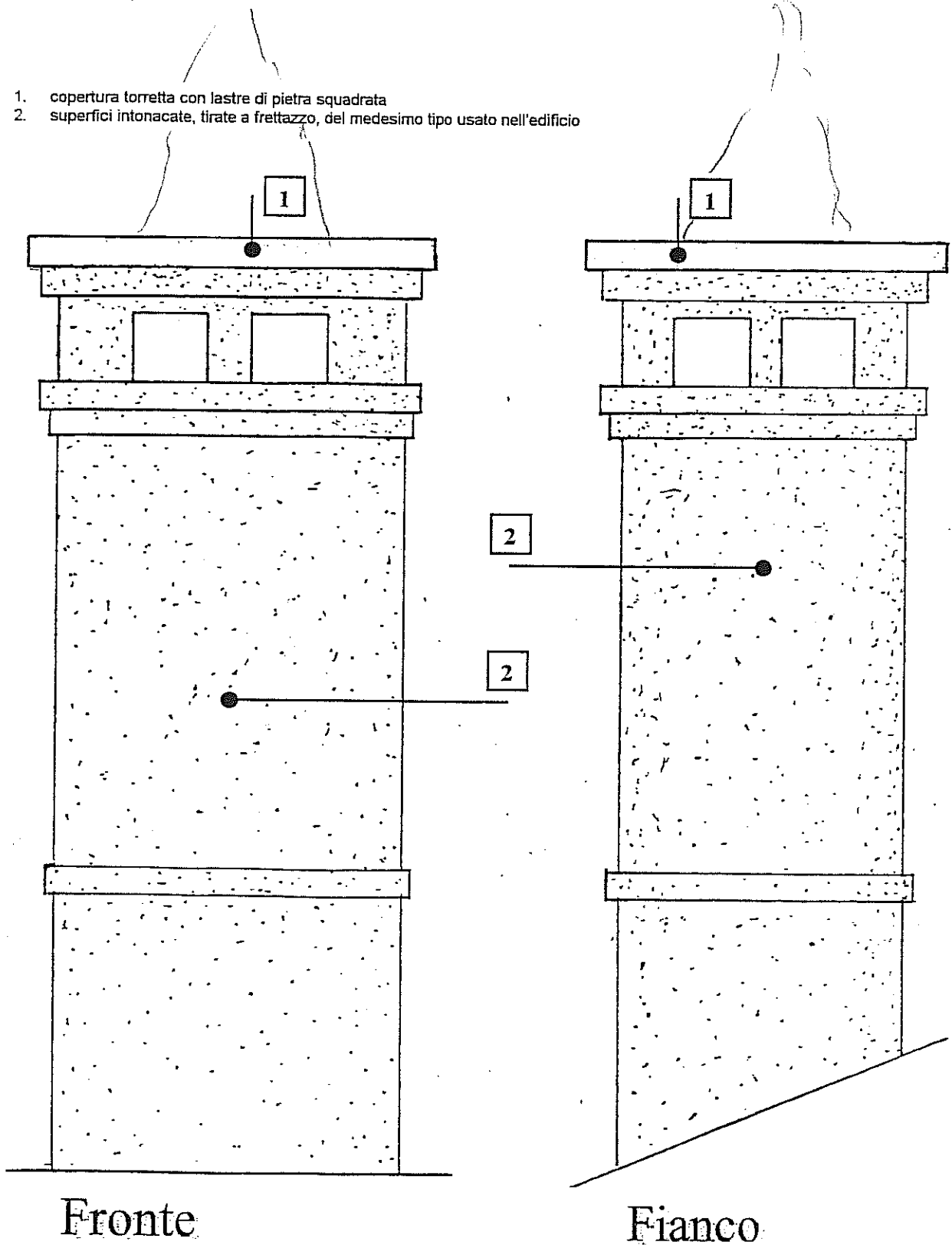

RAPPRESENTAZIONE GRAFICA DEGLI ELEMENTI ARCHITETTONICI

Indicazione del manufatto:
Riferimento per l'identificazione:

Raccordo canna fumaria
E.2.2
E.3.2
E.4.2

1. superfici intonacate tirate a frettazzo
2. elementi in laterizio
3. elementi in vibro-cemento
4. lastra in pietra squadrata
5. mensola in pietra sagomata

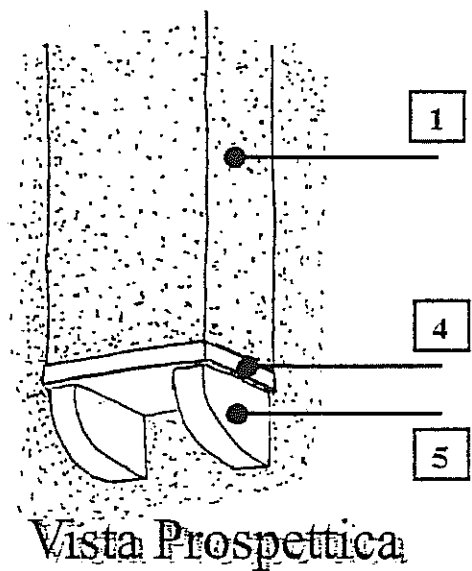
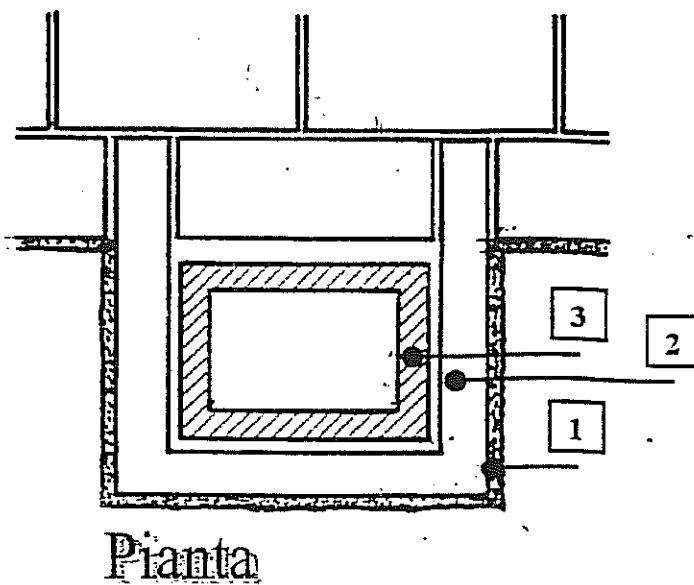
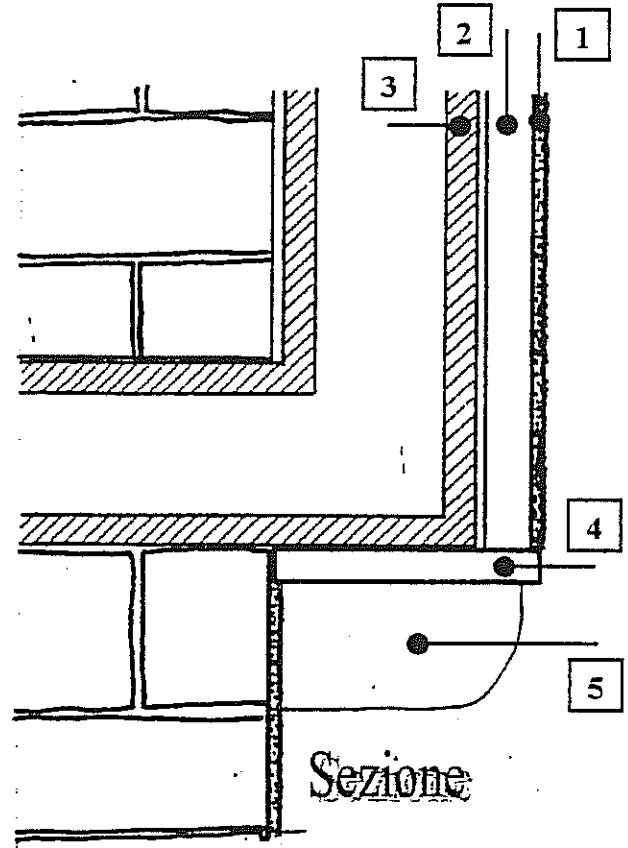
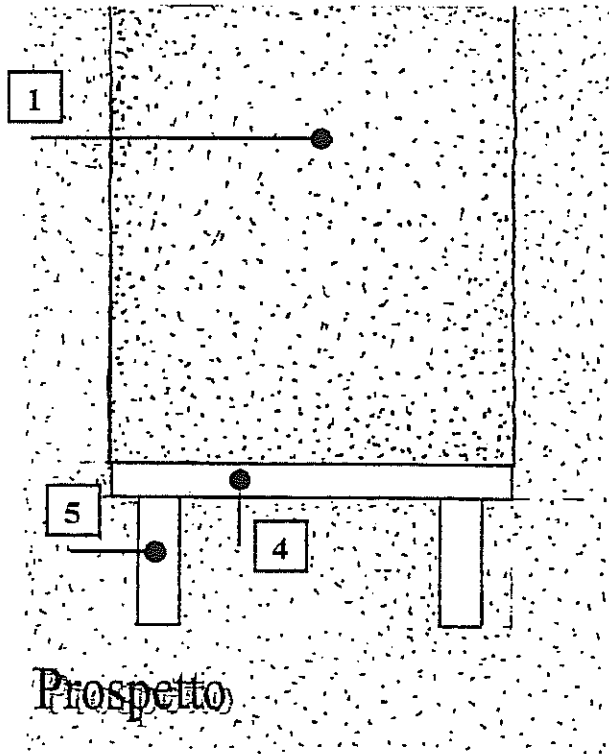

RAPPRESENTAZIONE GRAFICA DEGLI ELEMENTI ARCHITETTONICI

Indicazione del manufatto: Parapetto in legno per ballatoio
Riferimento per l'identificazione: F.1

- Parapetto in legno d'essenze resinose.
- Trattamento protettivo mediante impregnatura con liquidi antitarlo, antimuffa.
- Successiva verniciatura con vernice trasparente non lucida.

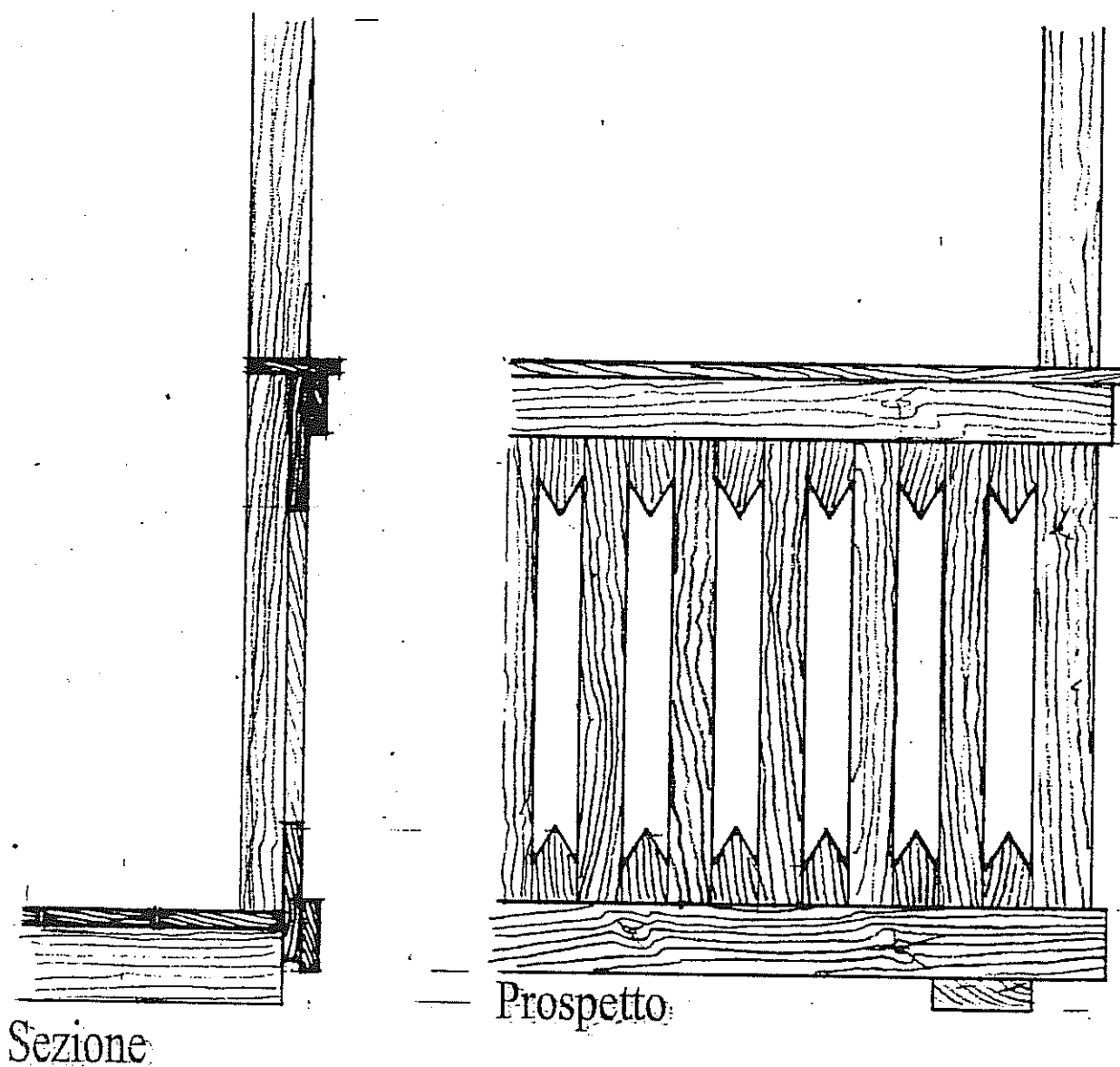

RAPPRESENTAZIONE GRAFICA DEGLI ELEMENTI ARCHITETTONICI

Indicazione del manufatto:

Parapetto in legno per ballatoio

Riferimento per l'identificazione:

F.2

- Parapetto in legno d'essenze resinose.
- Trattamento protettivo mediante impregnatura con liquidi antitarlo, antimuffa.
- Successiva verniciatura con vernice trasparente non lucida.

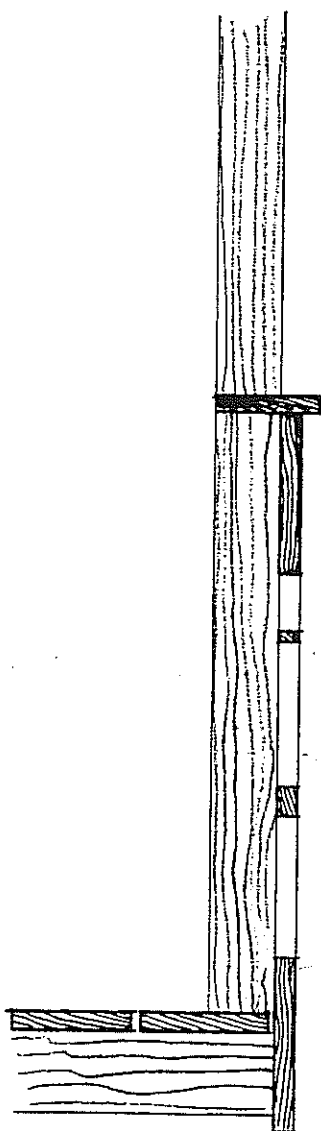

Sezione

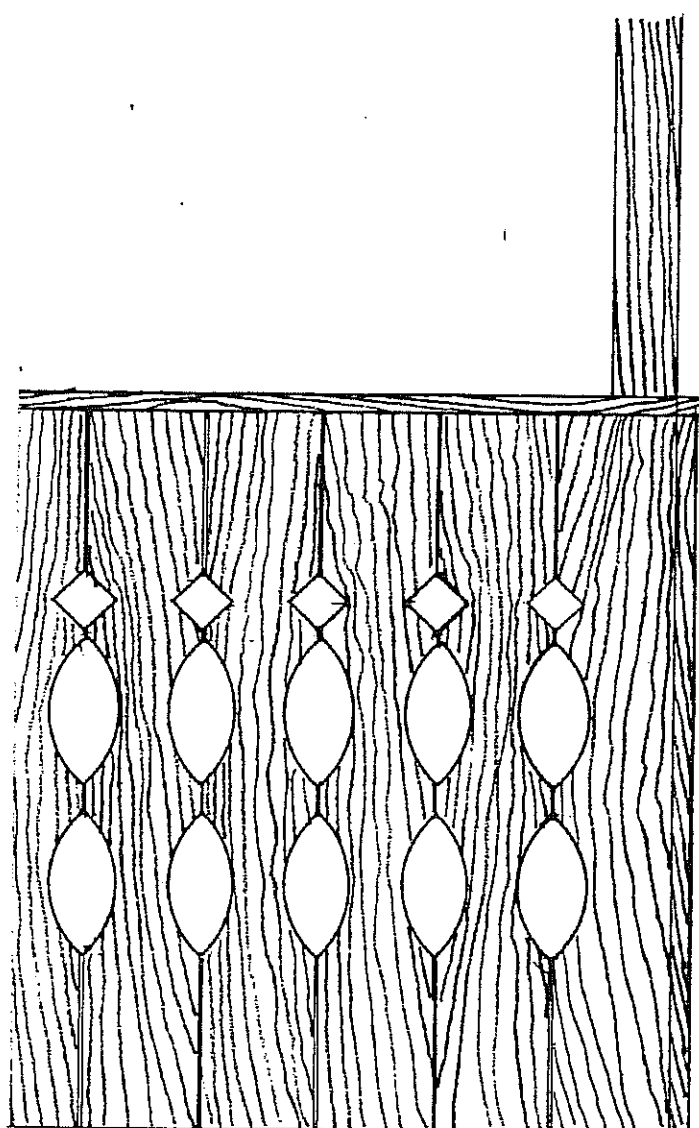

Prospetto

RAPPRESENTAZIONE GRAFICA DEGLI ELEMENTI ARCHITETTONICI

Indicazione del manufatto: Parapetto in legno per ballatoio
Riferimento per l'identificazione: F.3

- Parapetto in legno d'essenze resinose.
- Trattamento protettivo mediante impregnatura con liquidi antitarlo, antimuffa.
- Successiva verniciatura con vernice trasparente non lucida.

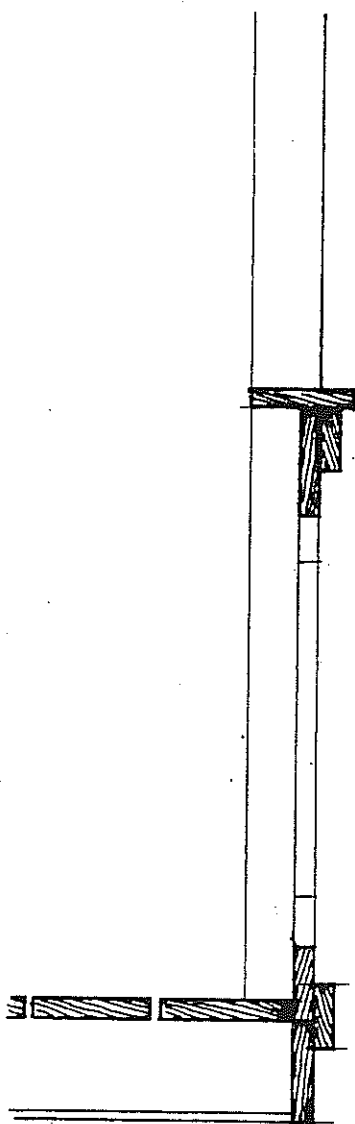

Sezione

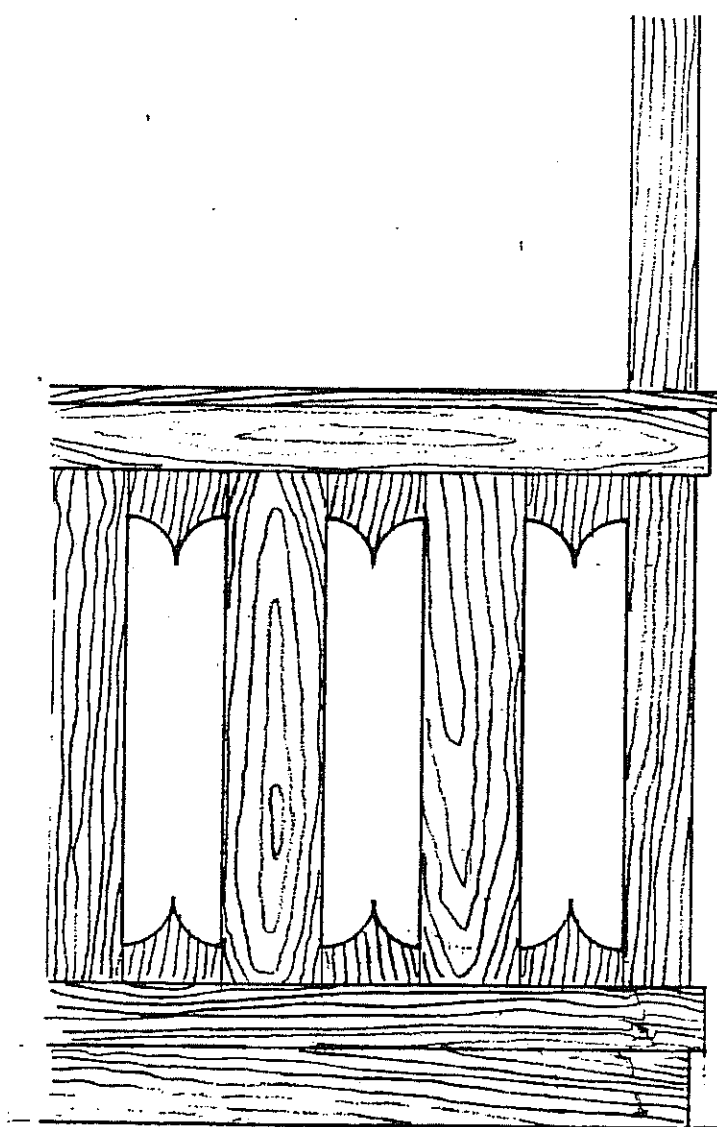

Prospetto

RAPPRESENTAZIONE GRAFICA DEGLI ELEMENTI ARCHITETTONICI

Indicazione del manufatto:

Parapetto in legno per ballatoio

Riferimento per l'identificazione:

F.4

- Parapetto in legno d'essenze resinose.
- Trattamento protettivo mediante impregnatura con liquidi antitarlo, antimuffa.
- Successiva verniciatura con vernice trasparente non lucida.

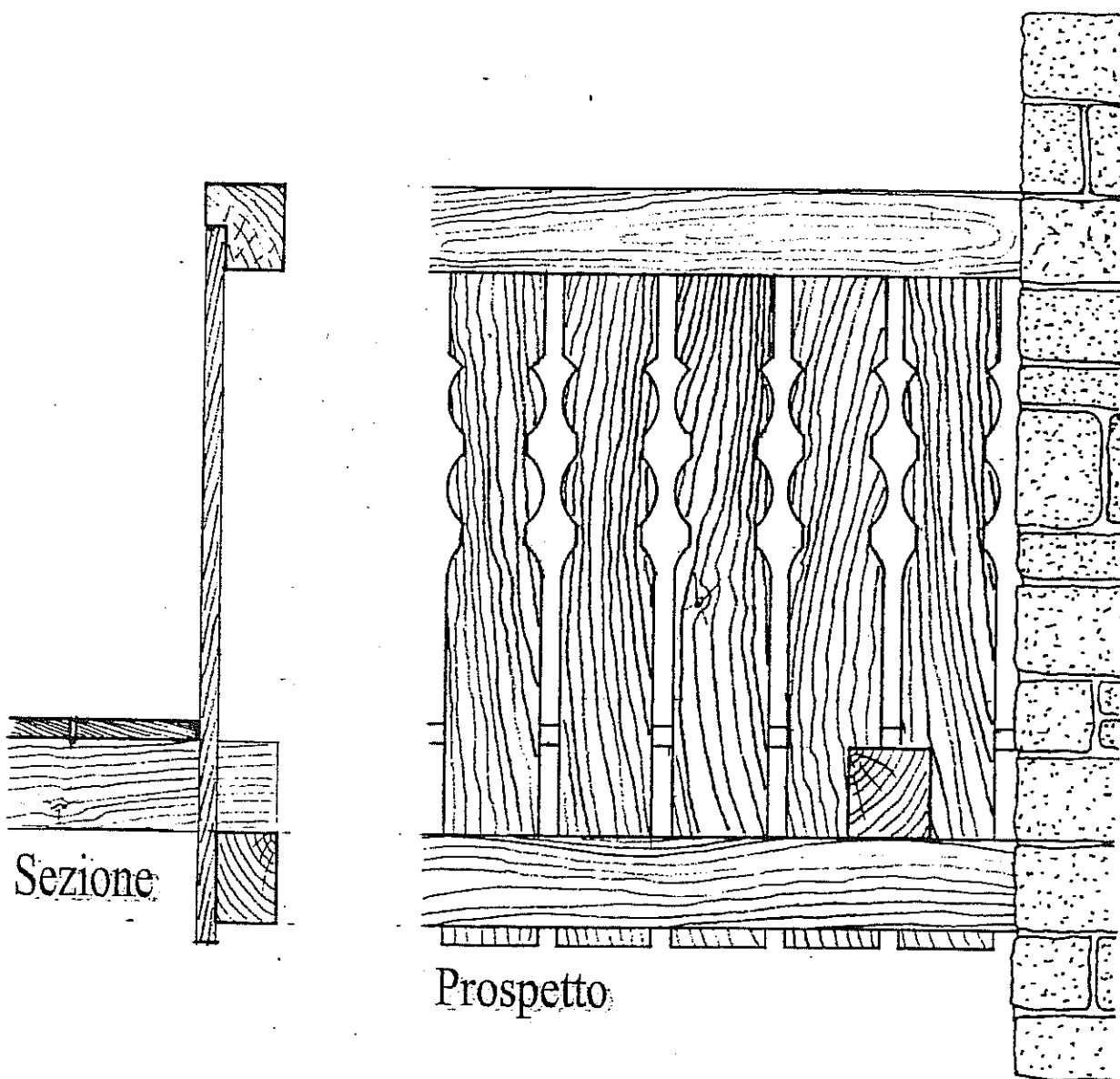

RAPPRESENTAZIONE GRAFICA DEGLI ELEMENTI ARCHITETTONICI

Indicazione del manufatto: Parapetto in legno per ballatoio
Riferimento per l'identificazione: F.5

- Parapetto in legno d'essenze resinose.
- Trattamento protettivo mediante impregnatura con liquidi antitarlo, antimuffa.
- Successiva verniciatura con vernice trasparente non lucida.

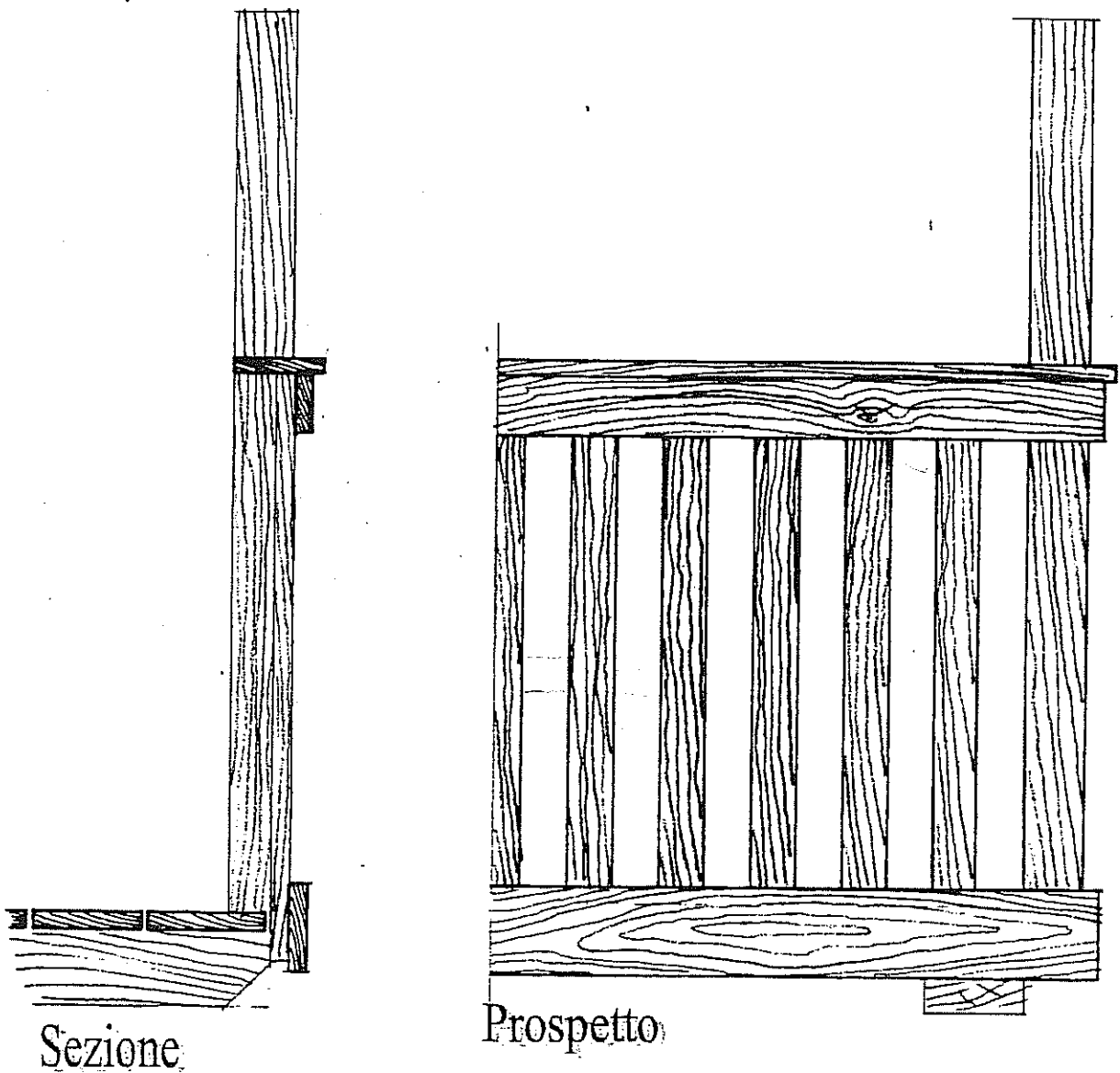

RAPPRESENTAZIONE GRAFICA DEGLI ELEMENTI ARCHITETTONICI

Indicazione del manufatto:

Parapetto in legno per ballatoio

Riferimento per l'identificazione:

F.6

- Parapetto in legno d'essenze resinose.
- Trattamento protettivo mediante impregnatura con liquidi antitarlo, antimuffa.
- Successiva verniciatura con vernice trasparente non lucida.

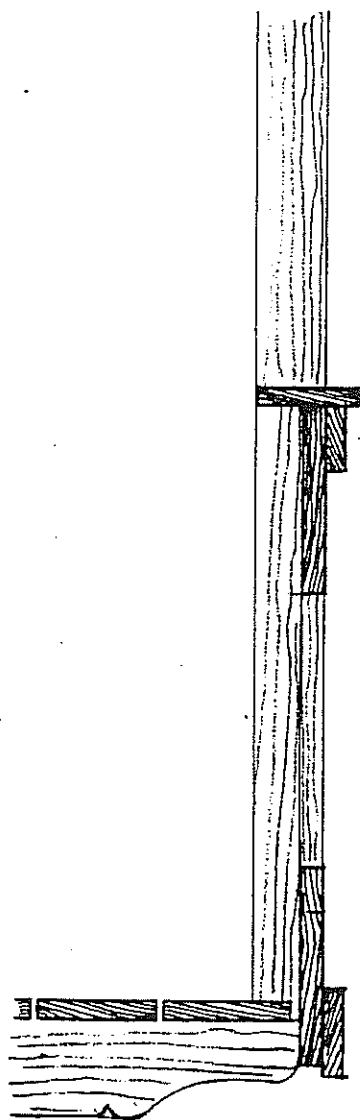

Sezione

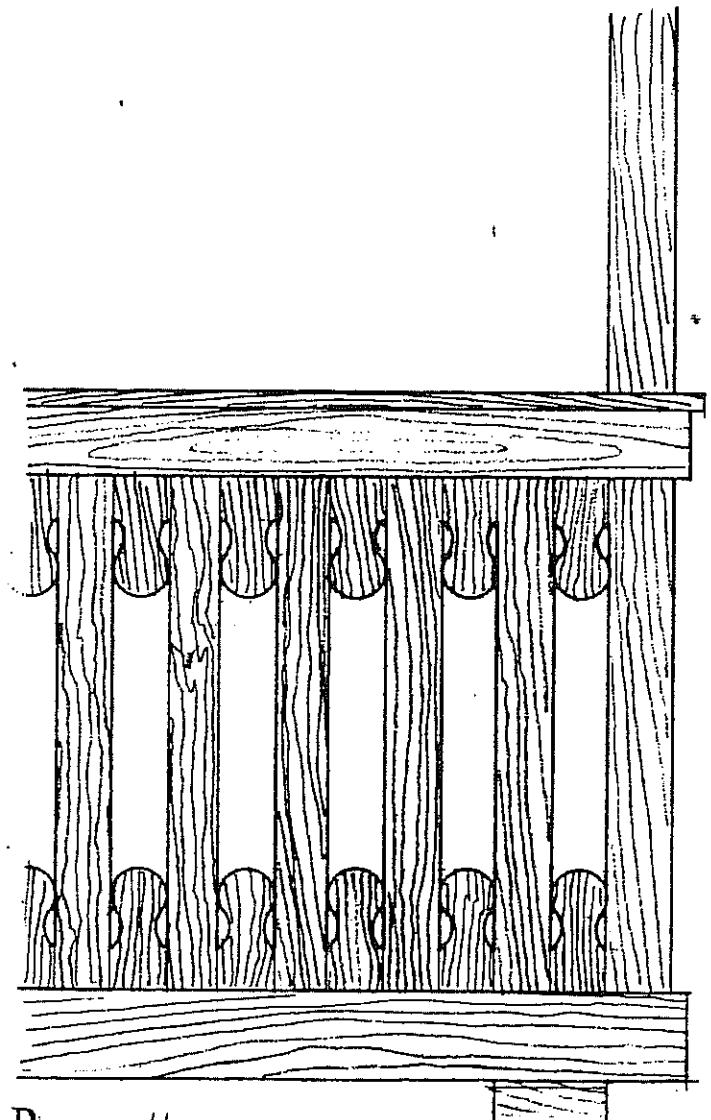

Prospetto

RAPPRESENTAZIONE GRAFICA DEGLI ELEMENTI ARCHITETTONICI

Indicazione del manufatto:

Parapetto in legno per ballatoio

Riferimento per l'identificazione:

F.7

- Parapetto in legno d'essenze resinose.
- Trattamento protettivo mediante impregnatura con liquidi antitarlo, antimuffa.
- Successiva verniciatura con vernice trasparente non lucida.

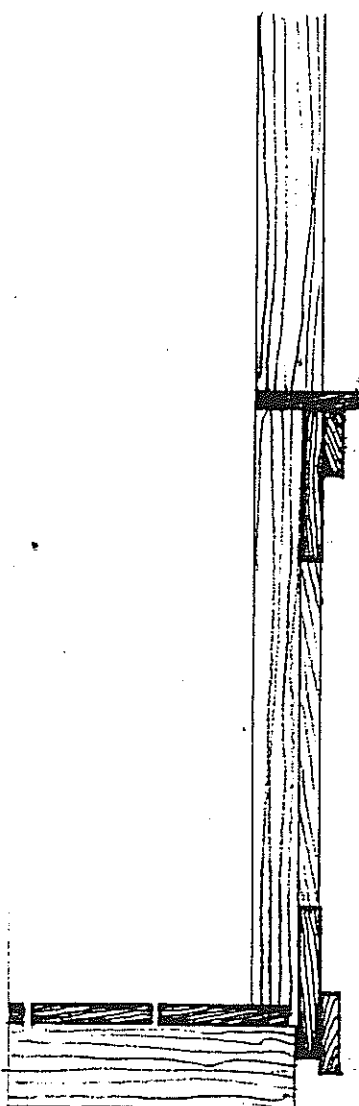

Sezione

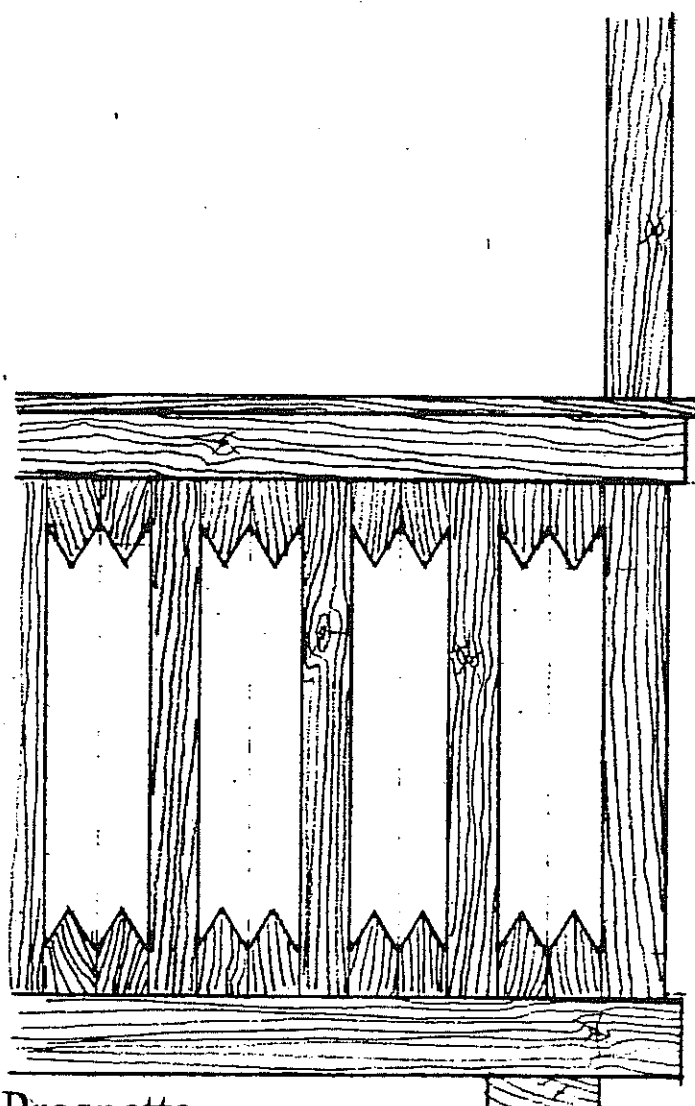

Prospetto

RAPPRESENTAZIONE GRAFICA DEGLI ELEMENTI ARCHITETTONICI

Indicazione del manufatto:

Parapetto in legno per ballatoio

Riferimento per l'identificazione:

F.8

- Parapetto in legno d'essenze resinose.
- Trattamento protettivo mediante impregnatura con liquidi antitarlo, antimuffa.
- Successiva verniciatura con vernice trasparente non lucida.

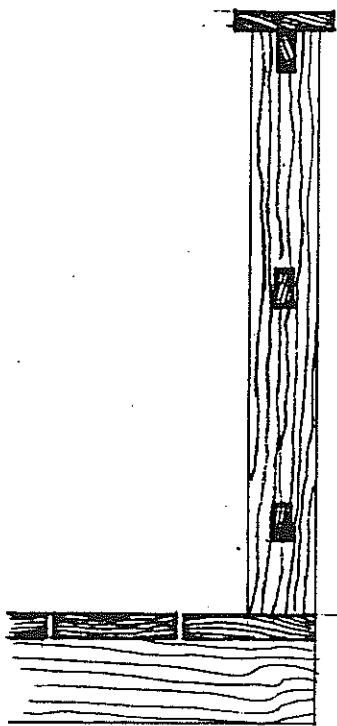

Sezione

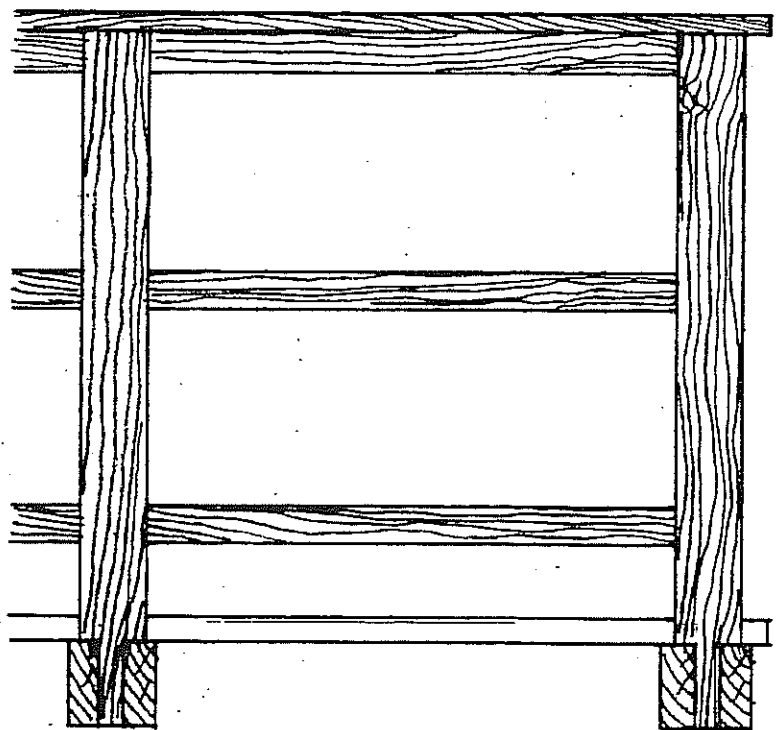

Prospetto

RAPPRESENTAZIONE GRAFICA DEGLI ELEMENTI ARCHITETTONICI

Indicazione del manufatto:

Foro per porta d'ingresso

Riferimento per l'identificazione:

G.1

1. spallette in pietra naturale squadrate di varie dimensioni
2. piattabanda in legno con architrave in pietra squadrata

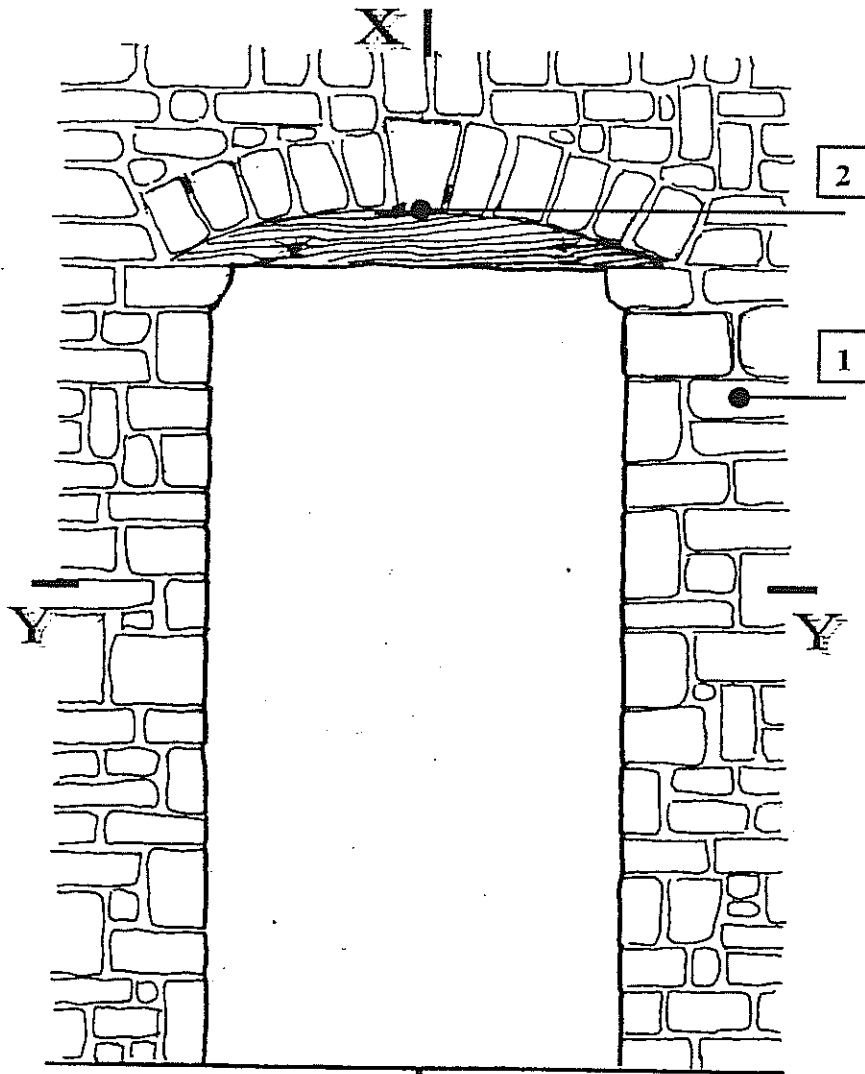

Prospetto

X I

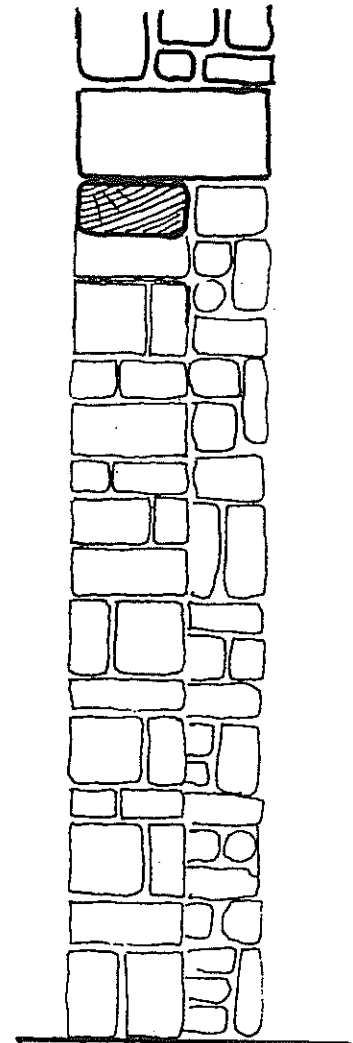

Sezione XX

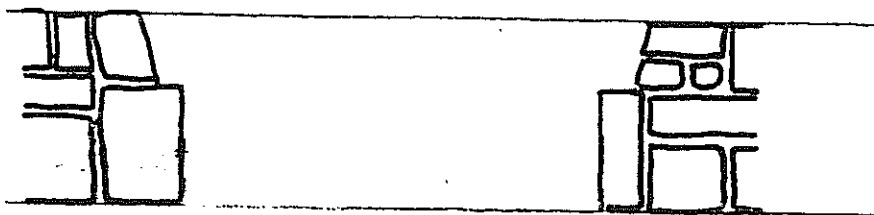

Sezione YY

RAPPRESENTAZIONE GRAFICA DEGLI ELEMENTI ARCHITETTONICI

Indicazione del manufatto:

Foro per porta d'ingresso

Riferimento per l'identificazione:

G.2

1. spallette in pietra naturale squadrate di varie dimensioni
2. piattabanda in pietra naturale squadrata

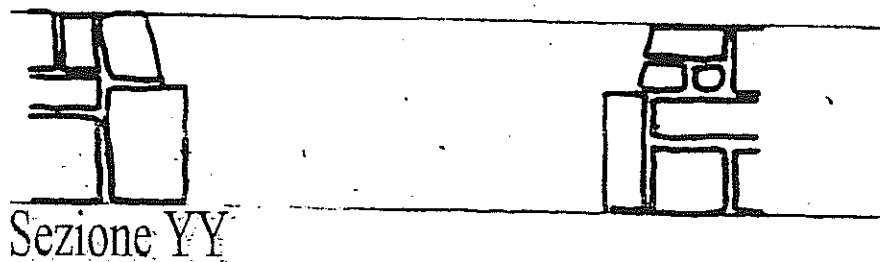
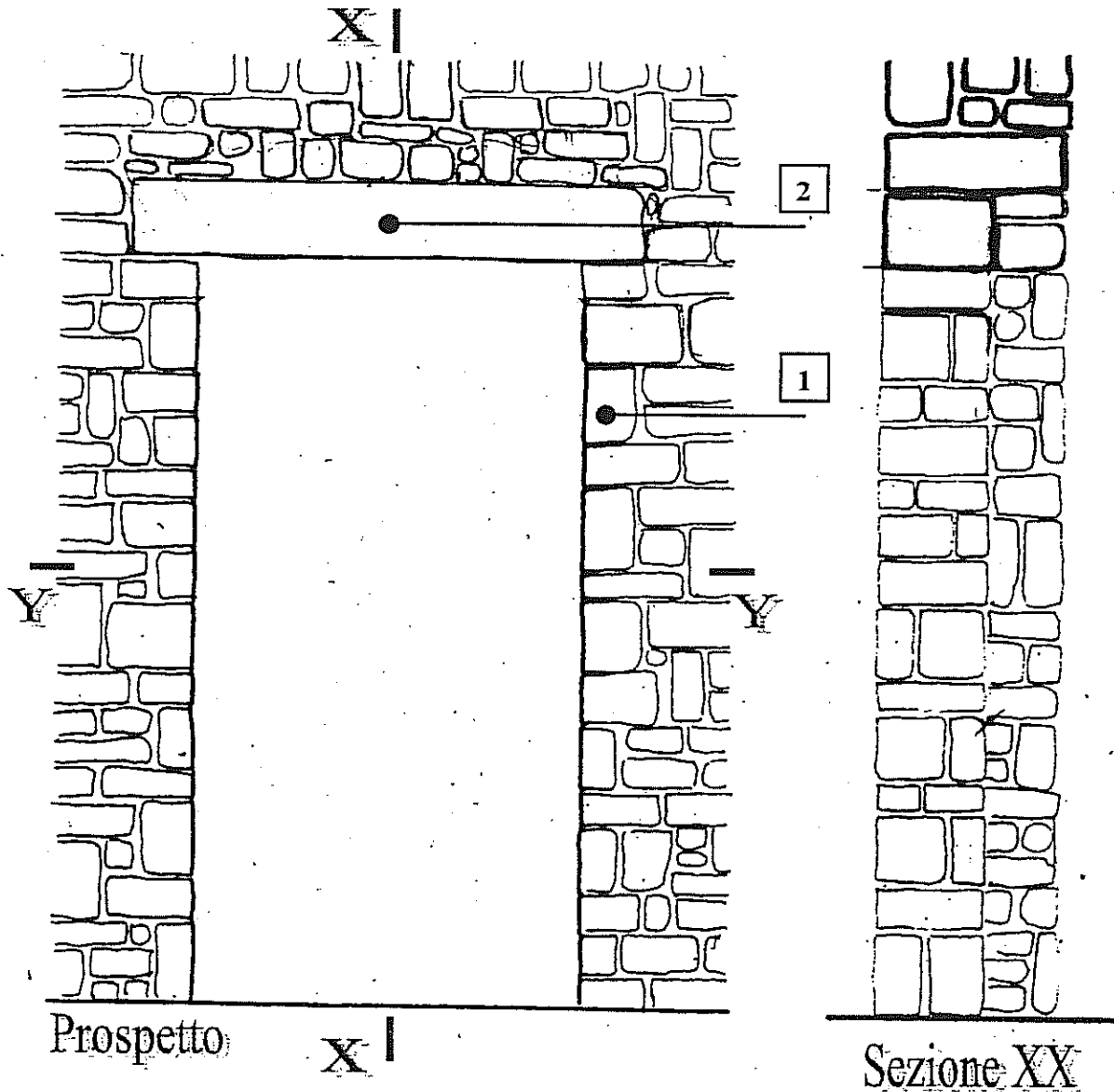

RAPPRESENTAZIONE GRAFICA DEGLI ELEMENTI ARCHITETTONICI

Indicazione del manufatto: Foro per porta d'ingresso
Riferimento per l'identificazione: G.3

1. stipiti in pietra naturale, finitura delle superfici viste con lieve bocciardatura e cordoncino finito a taglio di sega
2. gradino in pietra naturale, sagomato, finito a taglio di sega

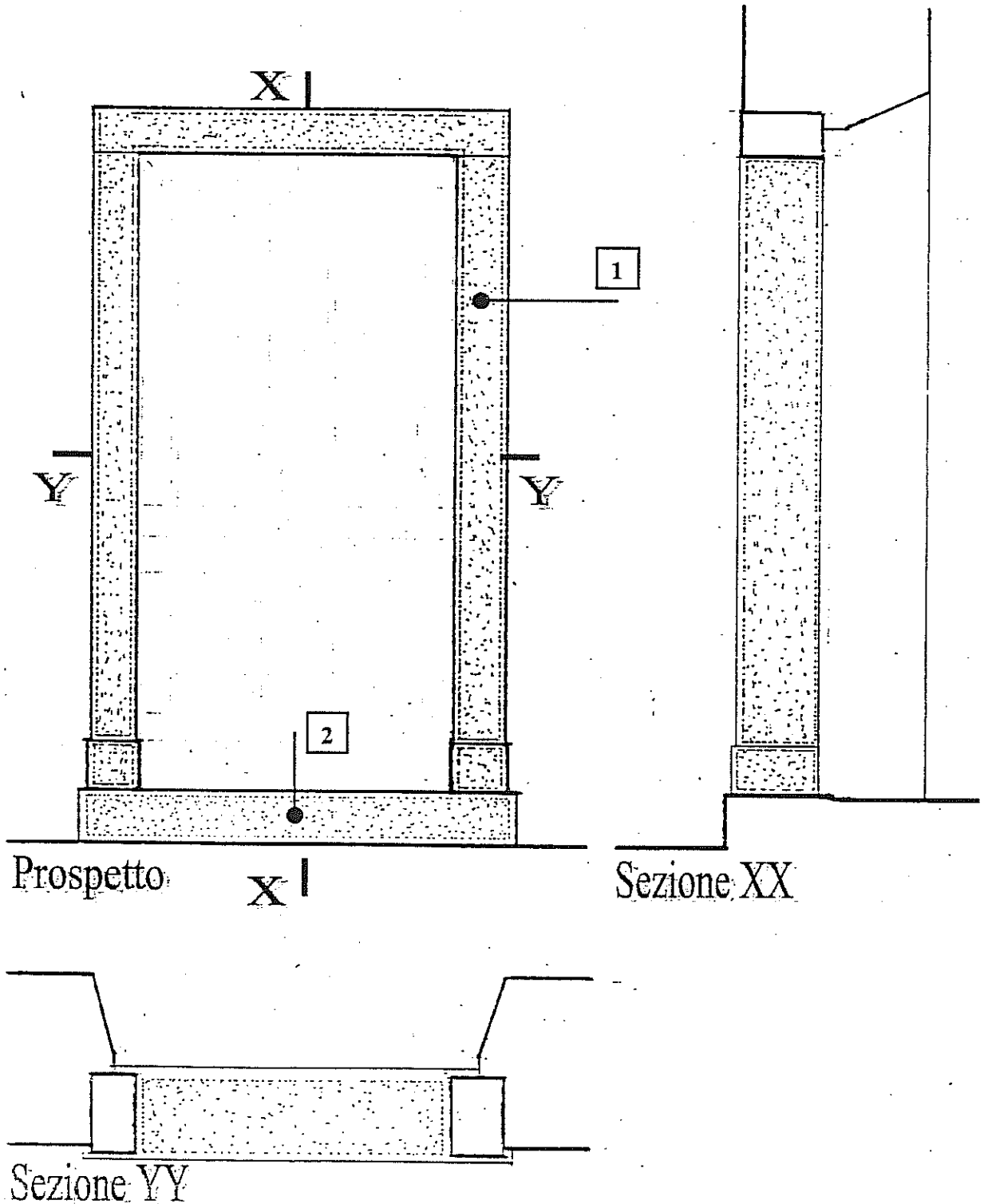

RAPPRESENTAZIONE GRAFICA DEGLI ELEMENTI ARCHITETTONICI

Indicazione del manufatto: Foro per porta d'ingresso
Riferimento per l'identificazione: G.4

1. stipiti in pietra naturale, finitura delle superfici viste con lieve bocciaatura e cordoncino finito a taglio di sega
2. gradino in pietra naturale, sagomato, finito a taglio di sega

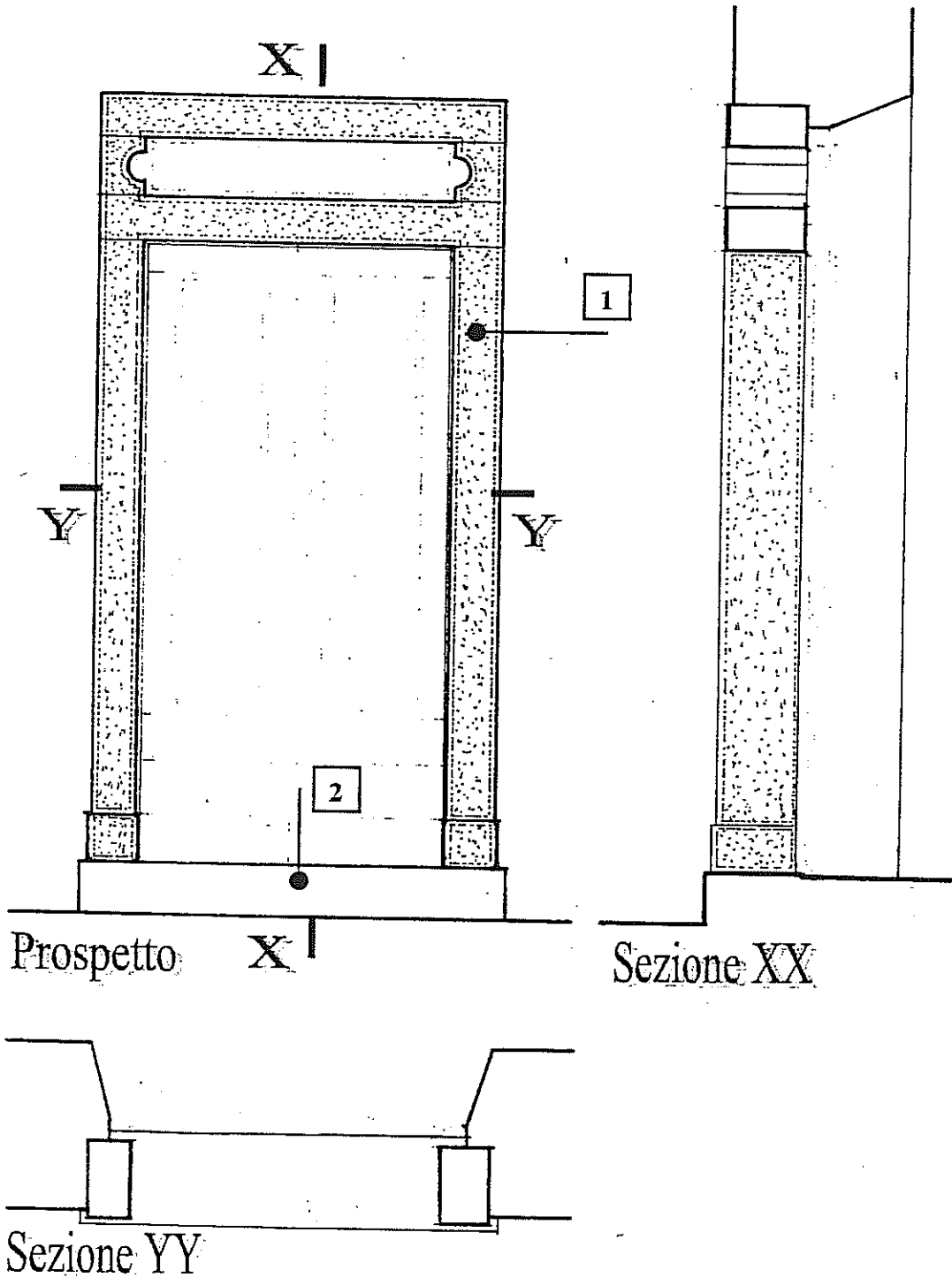

RAPPRESENTAZIONE GRAFICA DEGLI ELEMENTI ARCHITETTONICI

Indicazione del manufatto:

Foro per porta d'ingresso

Riferimento per l'identificazione:

G.5

1. stipiti in pietra naturale, finitura delle superfici viste con lieve bocciardatura e cordoncino finito a taglio di sega
2. barre in ferro, quadrate, incrociate, con decoro in ferro battuto

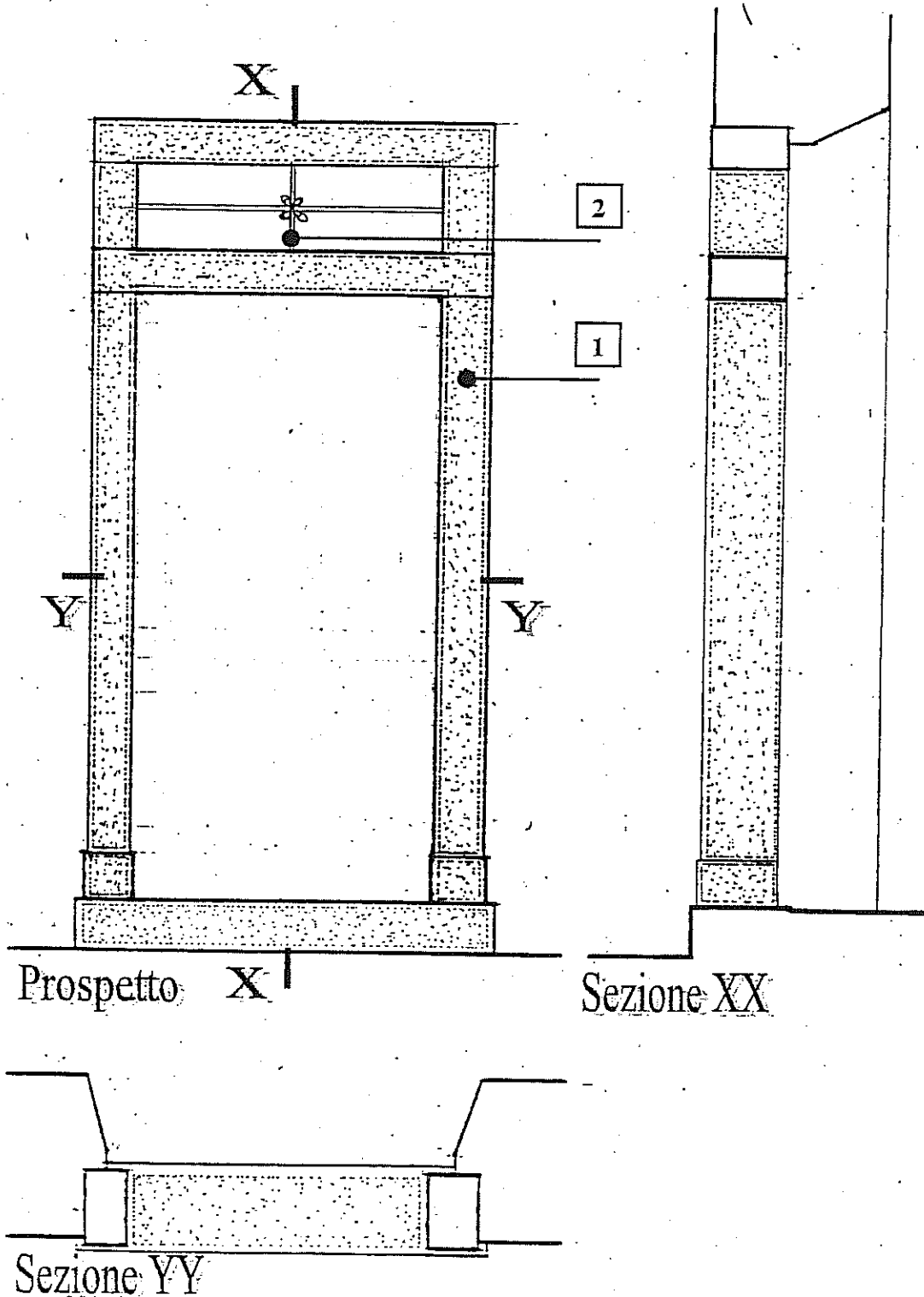

RAPPRESENTAZIONE GRAFICA DEGLI ELEMENTI ARCHITETTONICI

Indicazione del manufatto:

Foro per porta d'ingresso

Riferimento per l'identificazione:

G.6

1. stipiti in pietra naturale, finitura delle superfici viste con lieve bocciardatura e cordoncino finito a taglio di sega
2. gradino in pietra naturale, sagomato, finito a taglio di sega

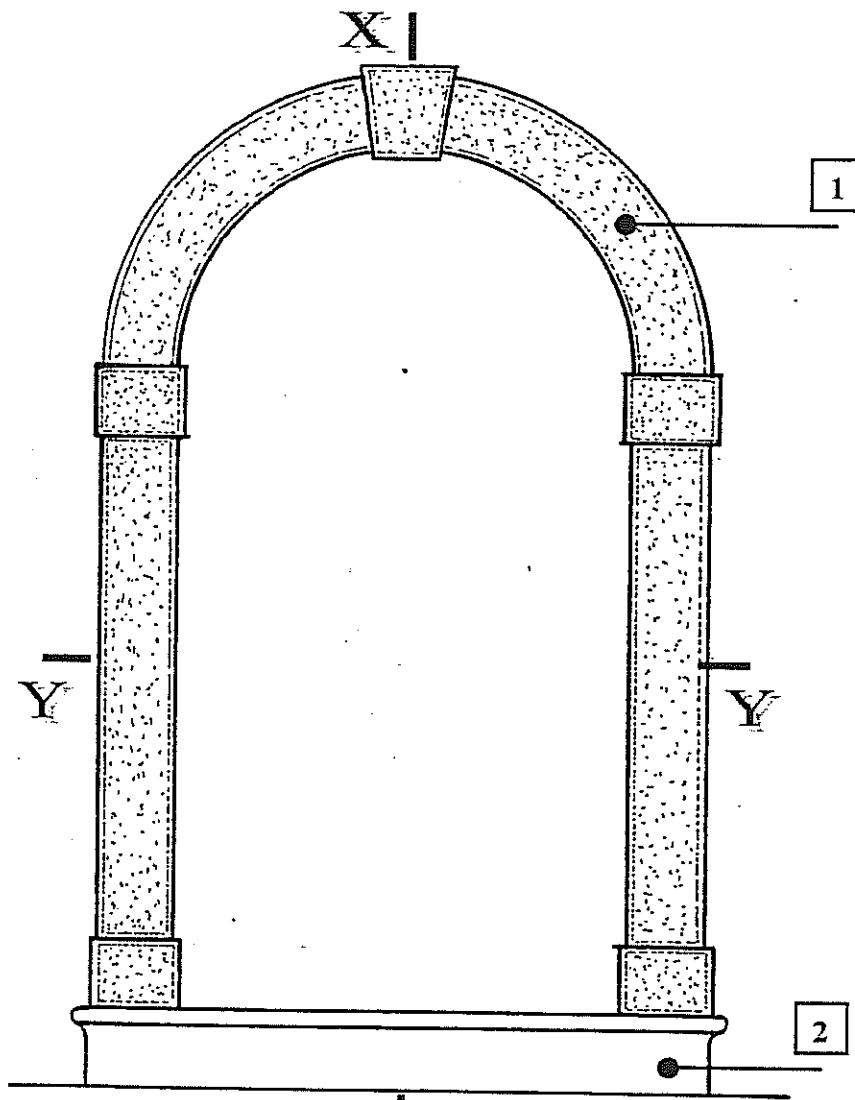

Prospetto

X I

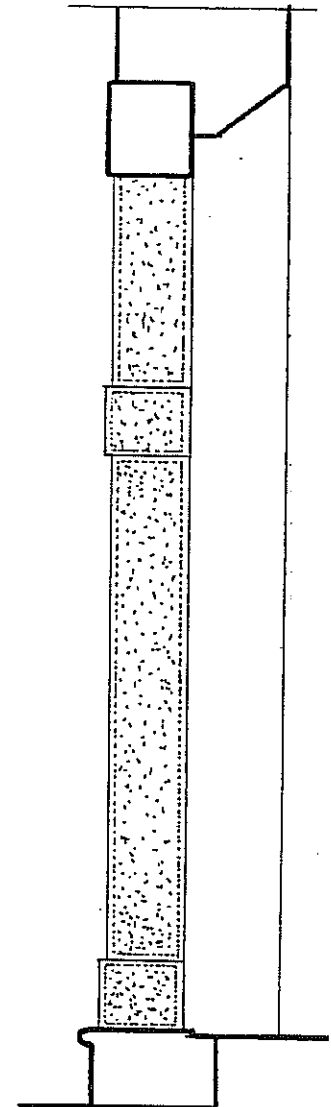

Sezione XX

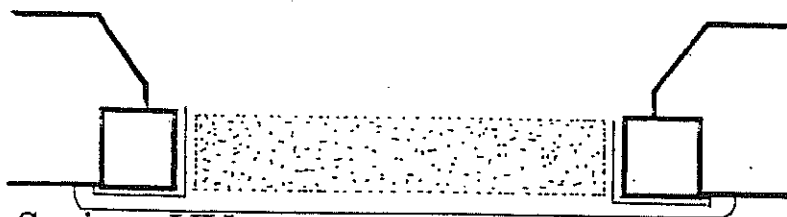

Sezione YY

RAPPRESENTAZIONE GRAFICA DEGLI ELEMENTI ARCHITETTONICI

Indicazione del manufatto:

Foro per porta d'ingresso

Riferimento per l'identificazione:

G.7

1. Spallette e piattabande intonacate con intonaco avente le stesse caratteristiche di quello di facciata

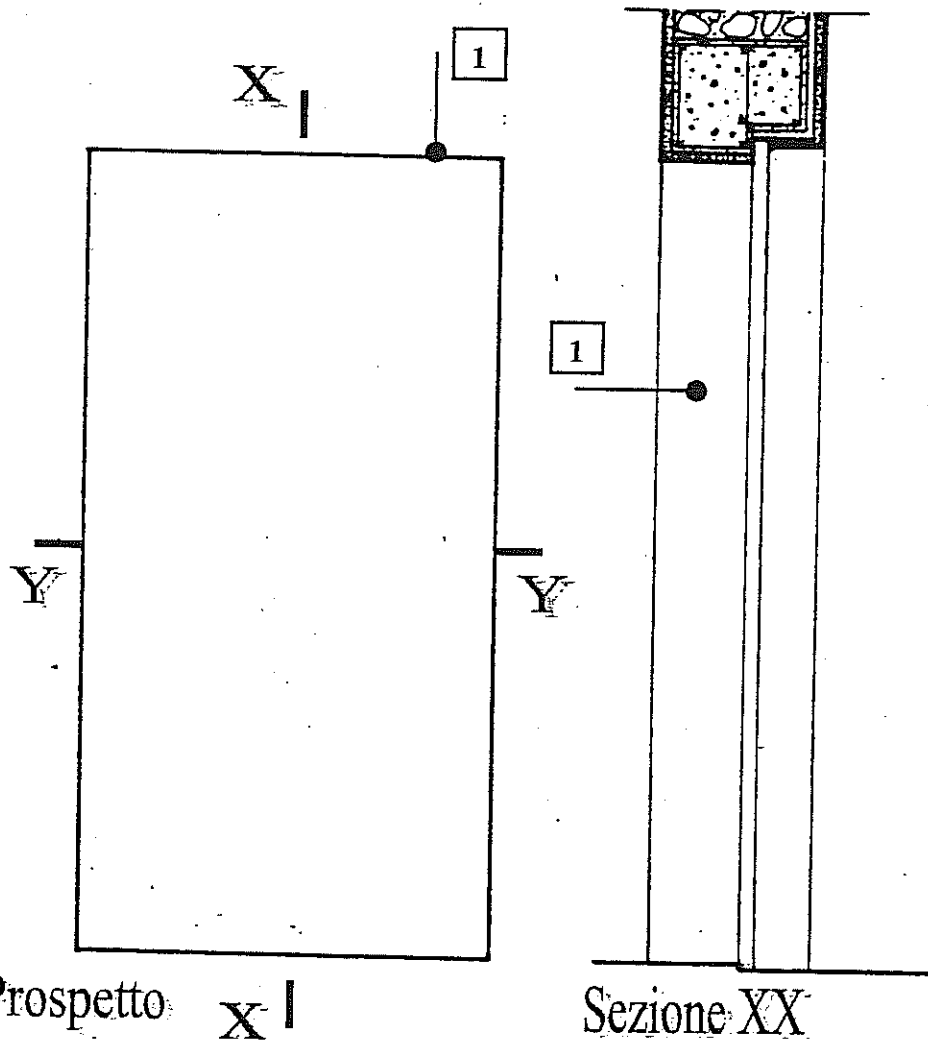

RAPPRESENTAZIONE GRAFICA DEGLI ELEMENTI ARCHITETTONICI

Indicazione del manufatto:

Foro per porta d'ingresso

Riferimento per l'identificazione:

G.8

1. riquadratura eseguita con intonaco, con le dimensioni riportate nel disegno, con superfici dell'intonaco lisciate a fratazzino

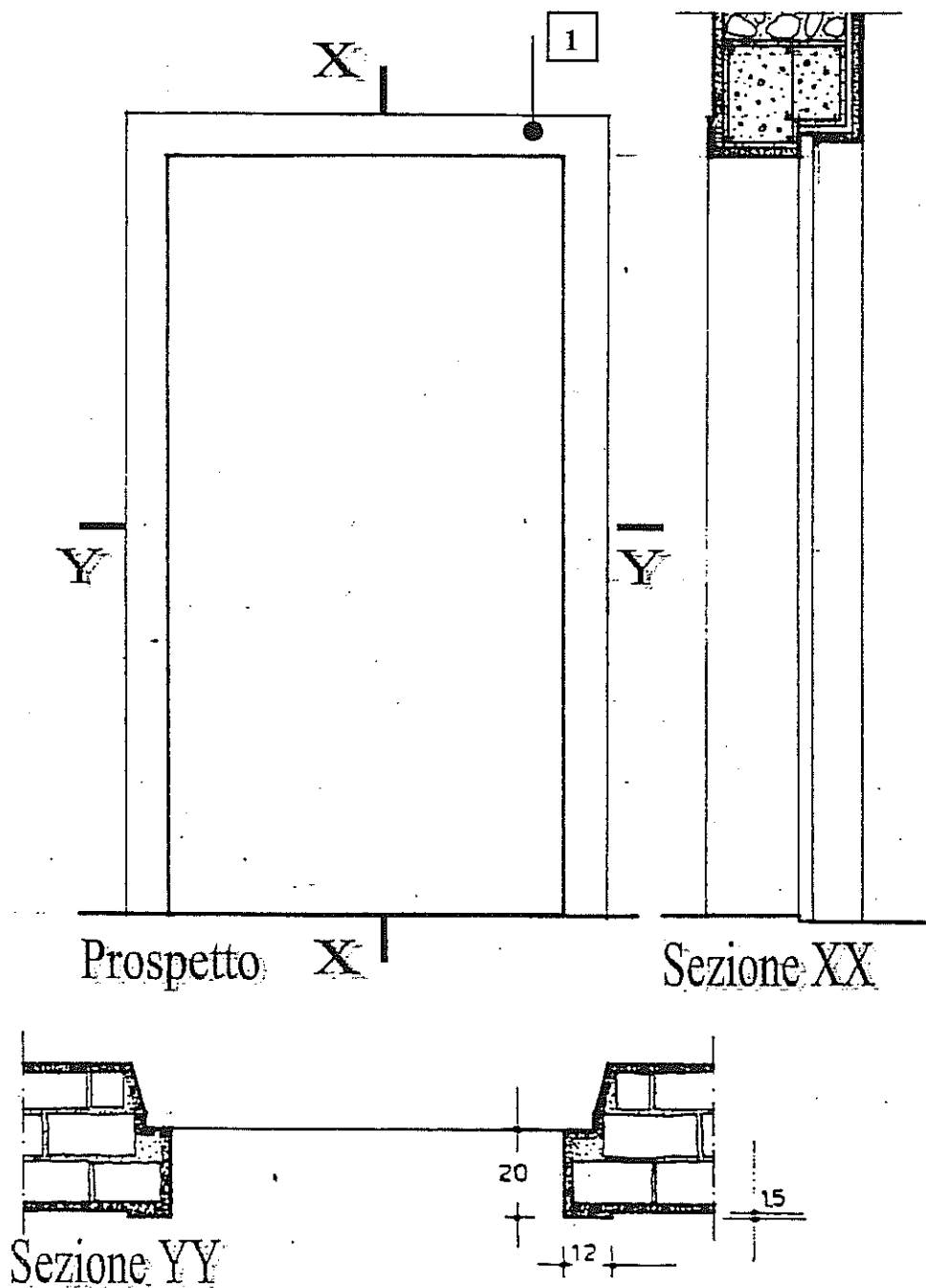

RAPPRESENTAZIONE GRAFICA DEGLI ELEMENTI ARCHITETTONICI

Indicazione del manufatto:

Foro per porta d'ingresso

Riferimento per l'identificazione:

G.9

1. riquadratura eseguita con intonaco, con le dimensioni riportate nel disegno, con superfici dell'intonaco lisce a fratazzino

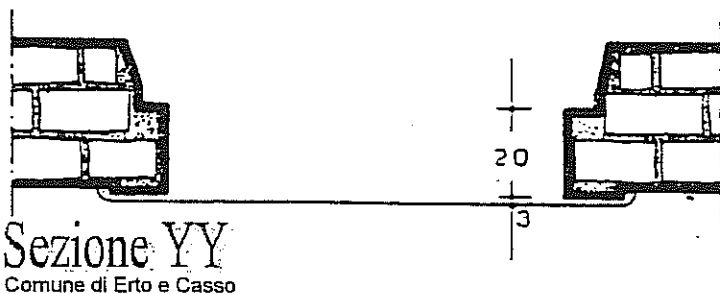
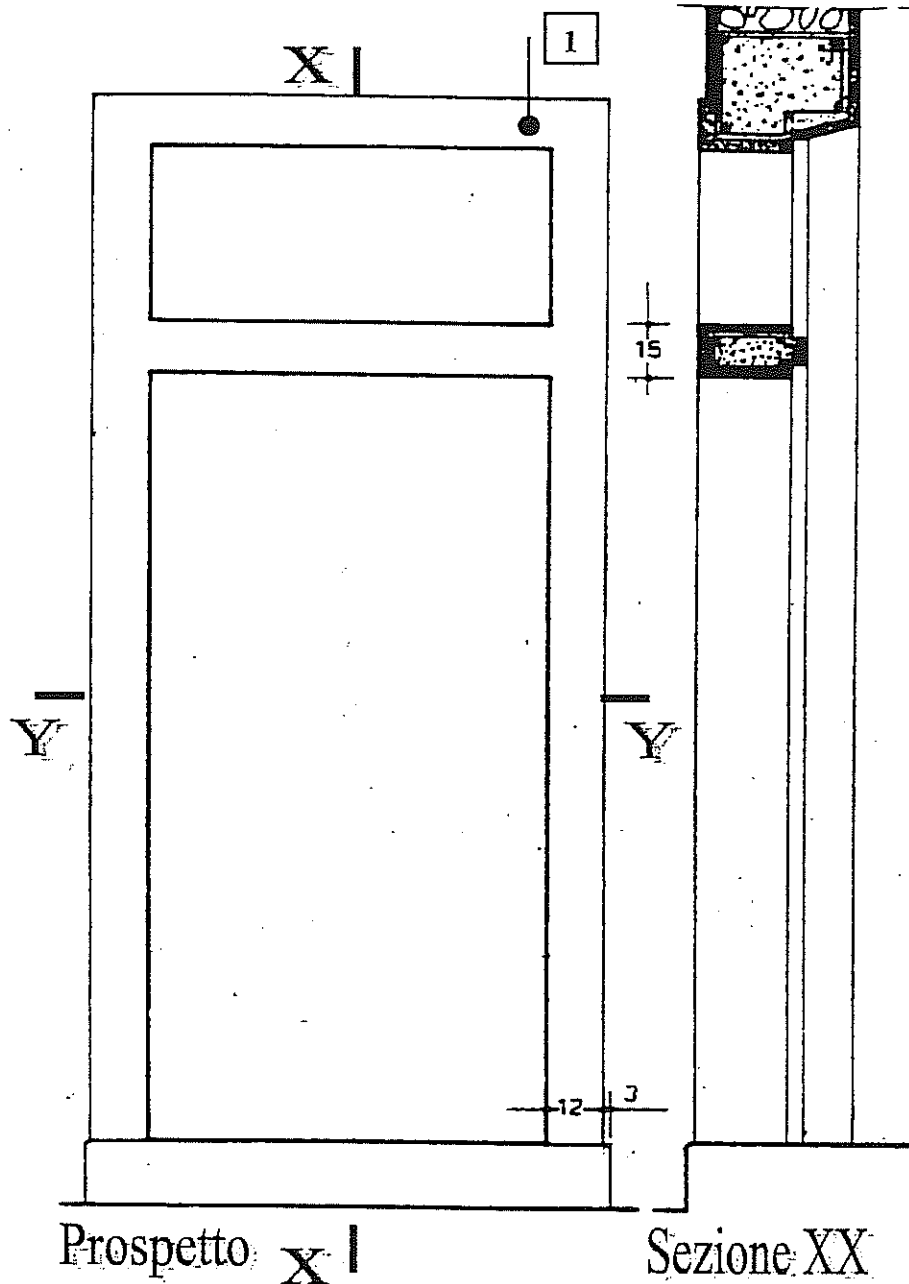

Comune di Erto e Casso

Piano Regolatore Particolareggiato Comunale

RAPPRESENTAZIONE GRAFICA DEGLI ELEMENTI ARCHITETTONICI

Indicazione del manufatto: Foro di finestra
Riferimento per l'identificazione: G.10

1. riquadratura eseguita con intonaco, con le dimensioni riportate nel disegno, con superfici dell'intonaco lisciate a fratazzino

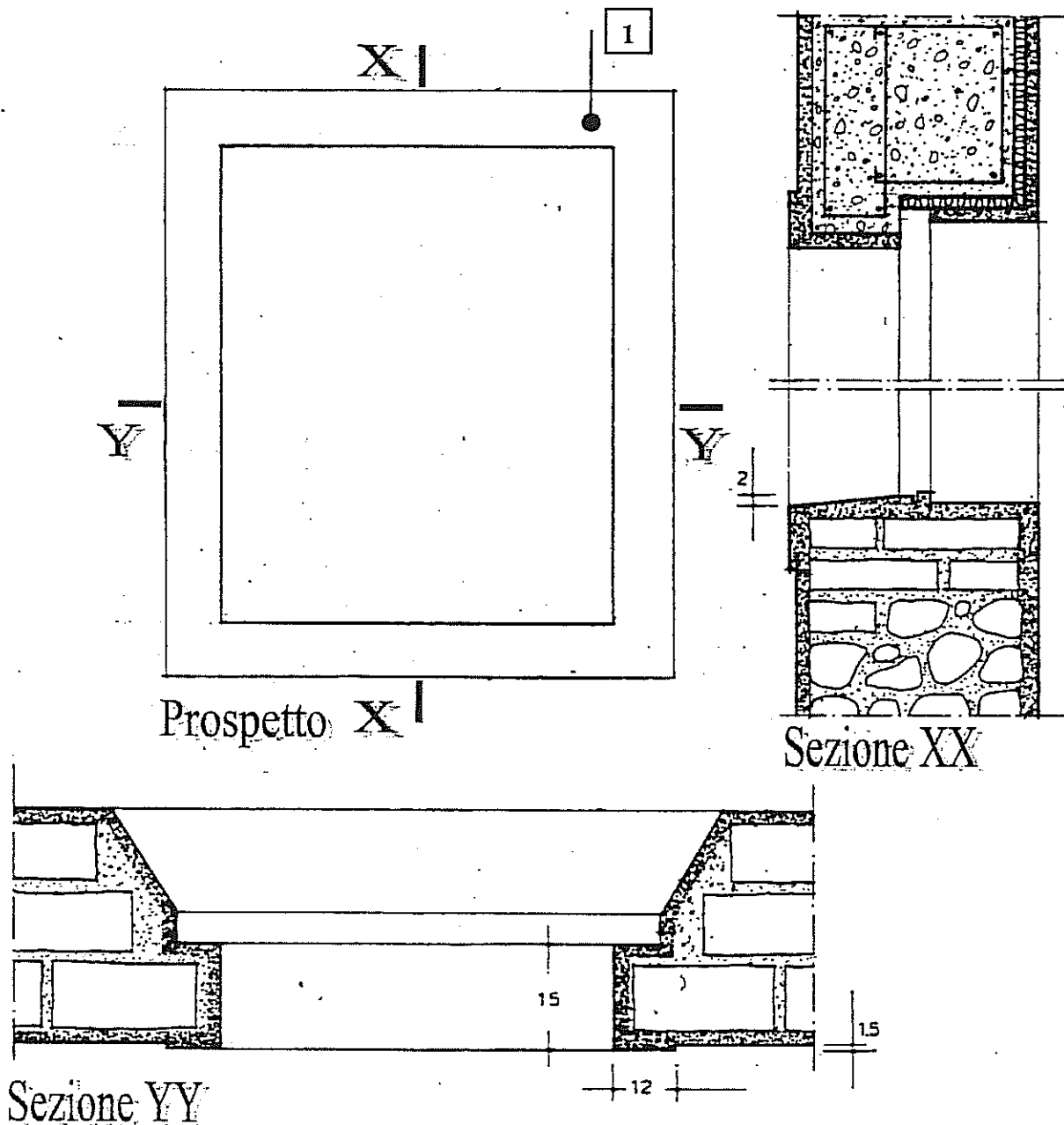

RAPPRESENTAZIONE GRAFICA DEGLI ELEMENTI ARCHITETTONICI

Indicazione del manufatto:

Foro di finestra

Riferimento per l'identificazione:

H.1

1. piattabanda in lastre di pietra naturale spaccata
2. spallette come la muratura in pietra squadrata, di varie dimensioni

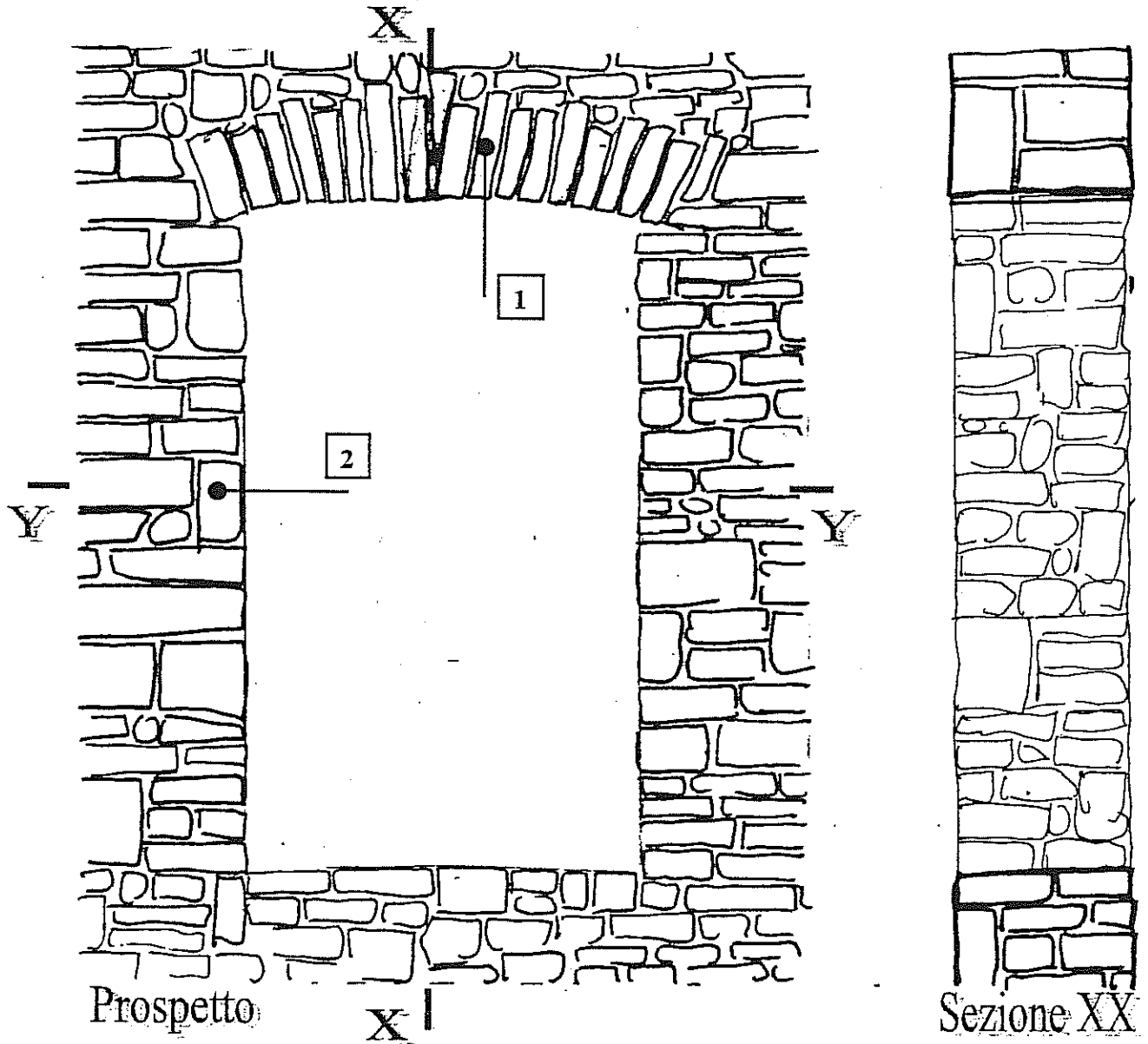

RAPPRESENTAZIONE GRAFICA DEGLI ELEMENTI ARCHITETTONICI

Indicazione del manufatto: Foro di finestra
Riferimento per l'identificazione: H.2

1. piattabanda in lastre di pietra naturale spaccata
2. spallette come la muratura in pietra squadrata, di varie dimensioni
3. traverso in legno di essenze resinose con trattamento protettivo mediante impregnatura con liquidi antitarlo, antimuffa e successiva verniciatura con vernice trasparente non lucida

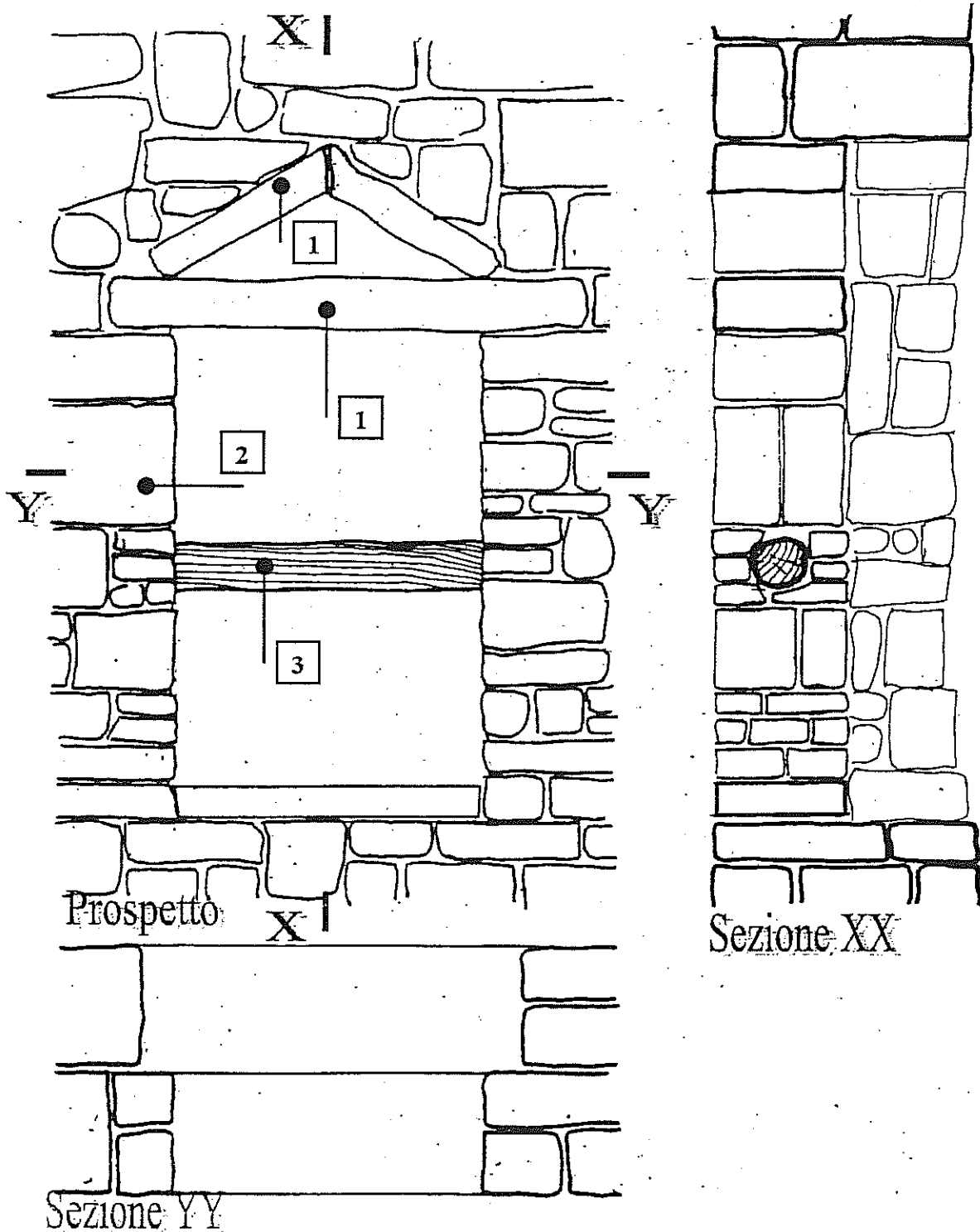

RAPPRESENTAZIONE GRAFICA DEGLI ELEMENTI ARCHITETTONICI

Indicazione del manufatto:

Foro di finestra

Riferimento per l'identificazione:

H.3

1. riquadro in pietra come la muratura in pietra naturale squadrata

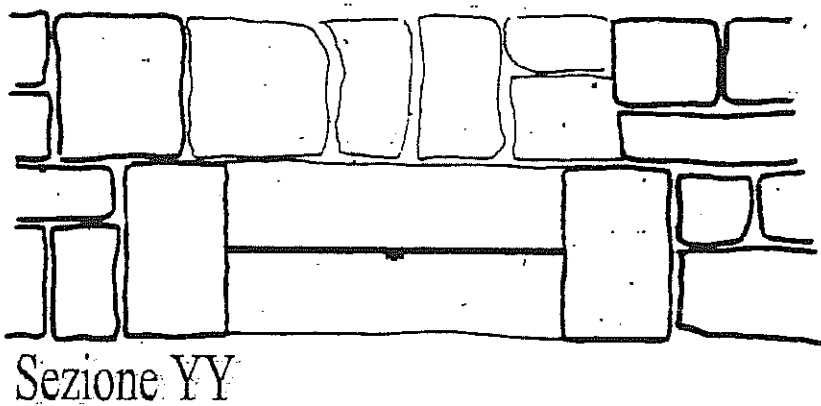
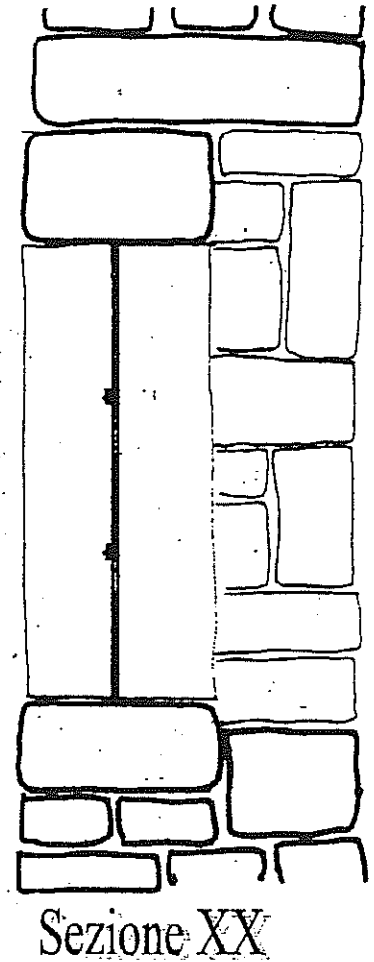
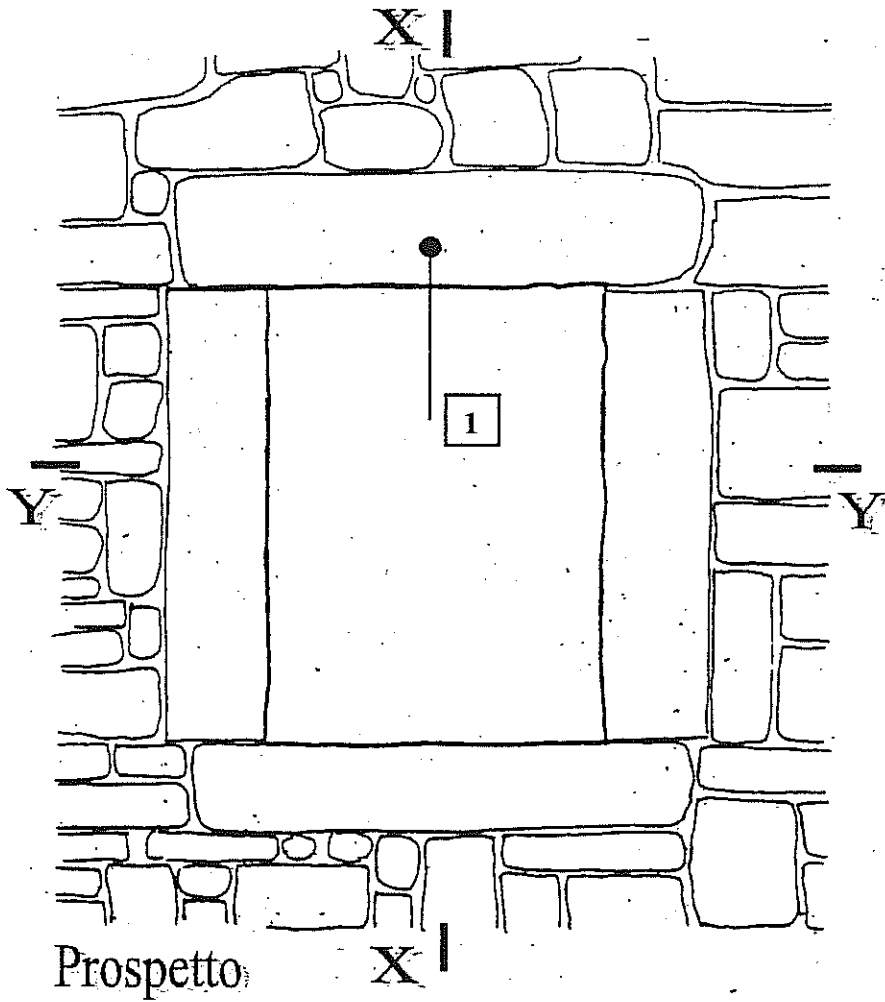

RAPPRESENTAZIONE GRAFICA DEGLI ELEMENTI ARCHITETTONICI

Indicazione del manufatto:

Foro di finestra

Riferimento per l'identificazione:

H.4

1. architrave e davanzale come la muratura in lastre di pietra naturale spaccata

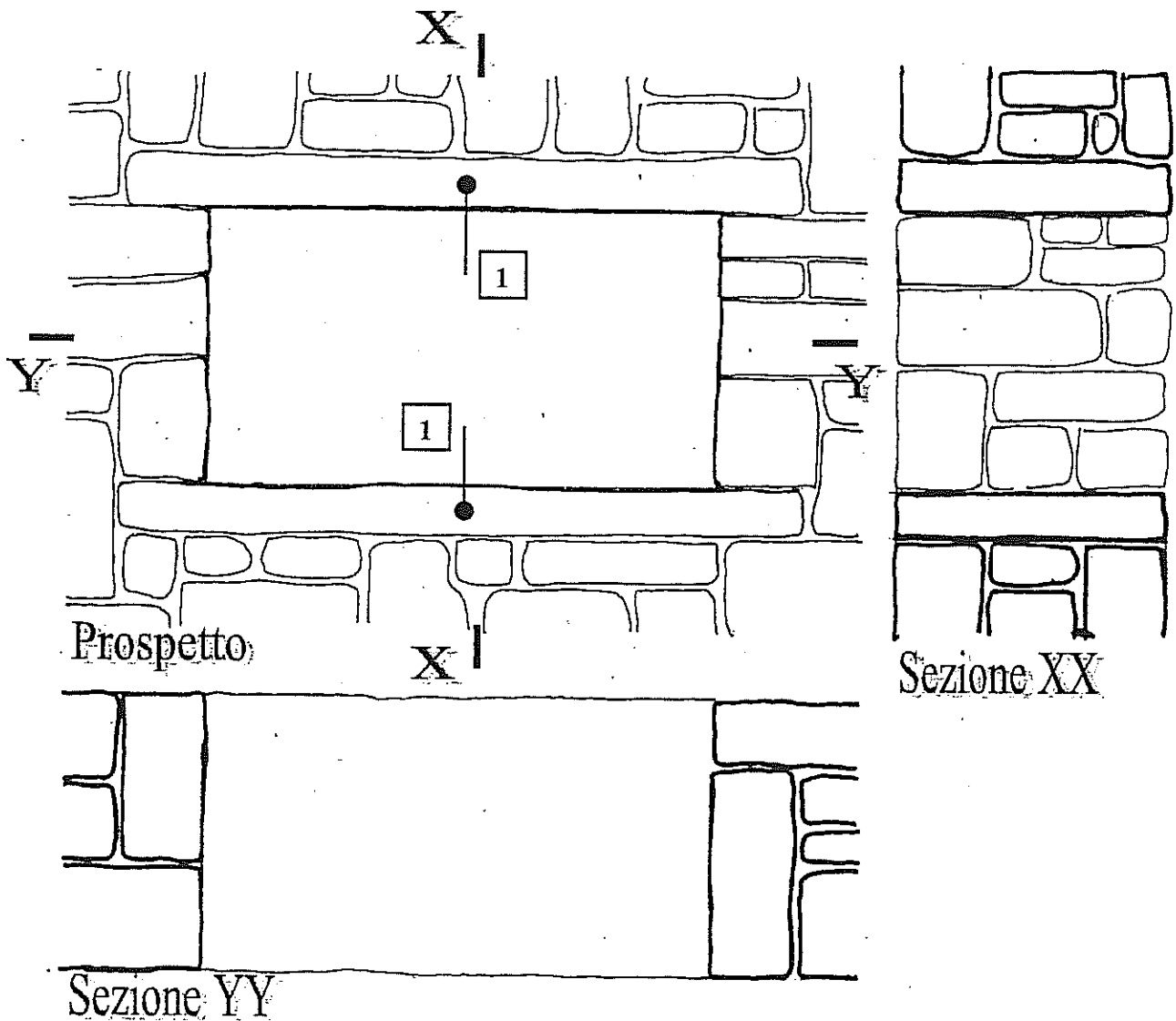

RAPPRESENTAZIONE GRAFICA DEGLI ELEMENTI ARCHITETTONICI

Indicazione del manufatto: Foro di finestra
Riferimento per l'identificazione: H.5

1. riquadro in pietra naturale, finitura delle superfici viste a taglio di sega

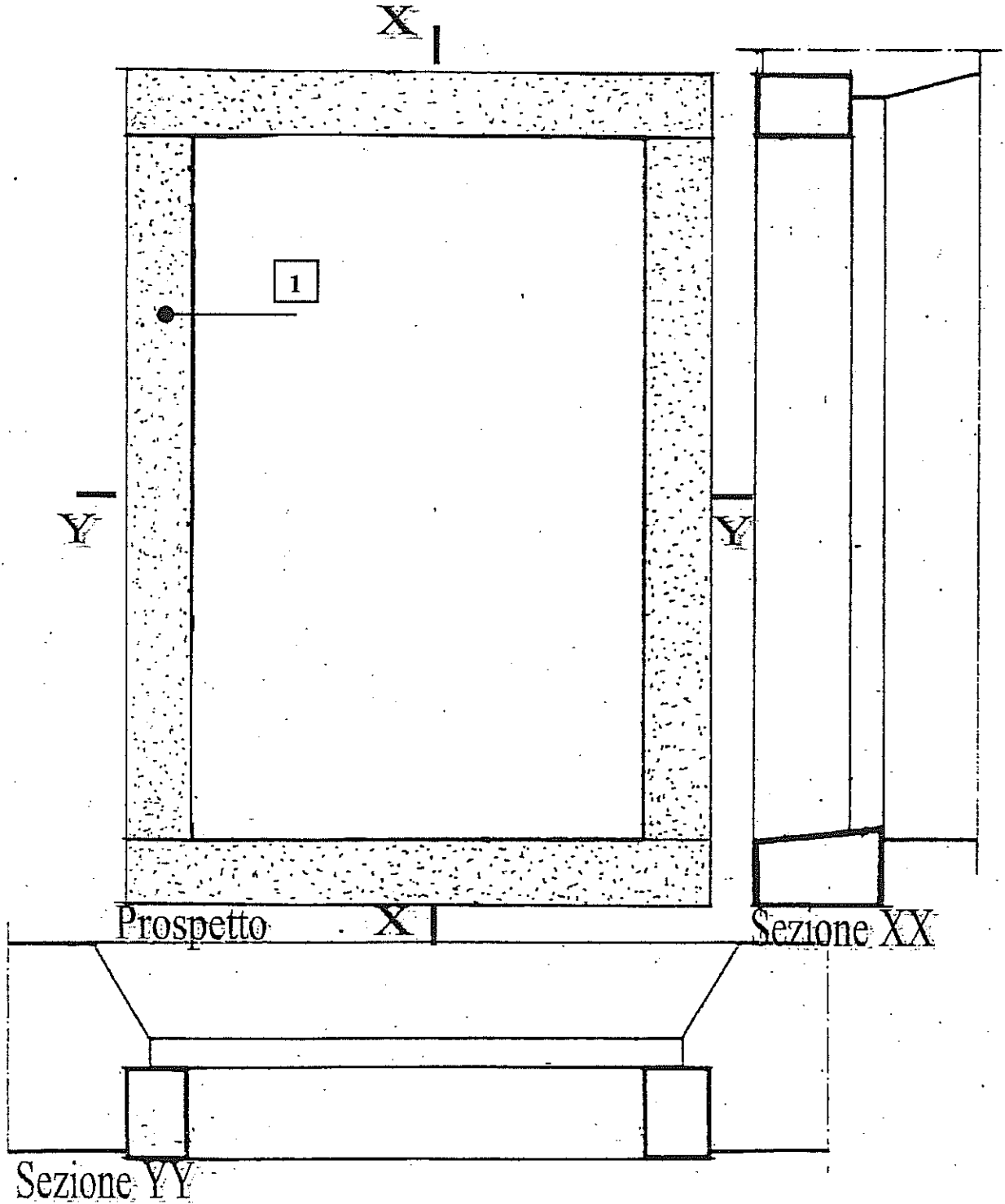

RAPPRESENTAZIONE GRAFICA DEGLI ELEMENTI ARCHITETTONICI

Indicazione del manufatto: **Foro di finestra**
Riferimento per l'identificazione: **H.6**

1. riquadro in legno di essenze resinose, inserito nella muratura, completo di trattamento impregnante protettivo.

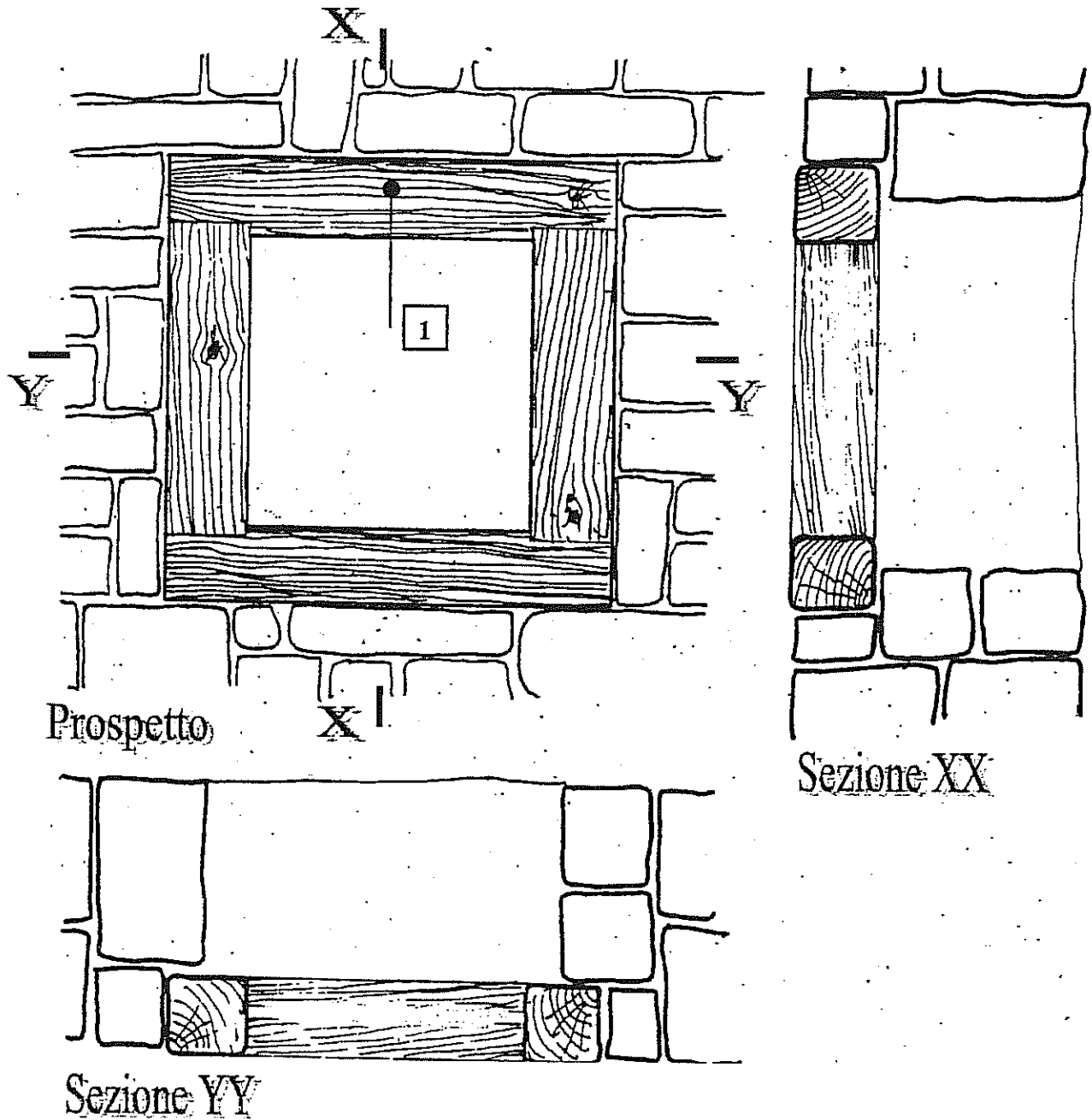

RAPPRESENTAZIONE GRAFICA DEGLI ELEMENTI ARCHITETTONICI

Indicazione del manufatto: Foro di finestra
Riferimento per l'identificazione: H.7

1. Spallette e piattabande intonacate con intonaco avente le stesse caratteristiche di quello di facciata

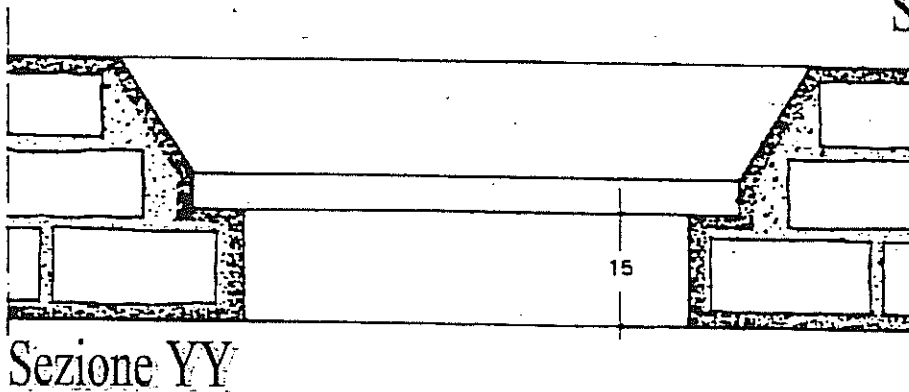
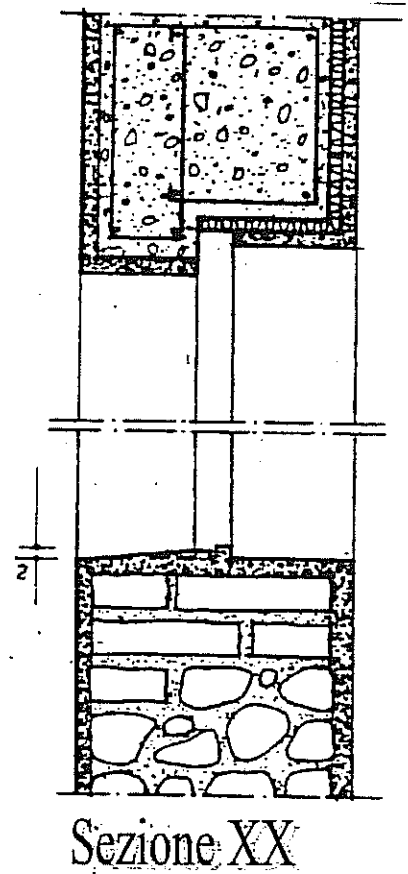
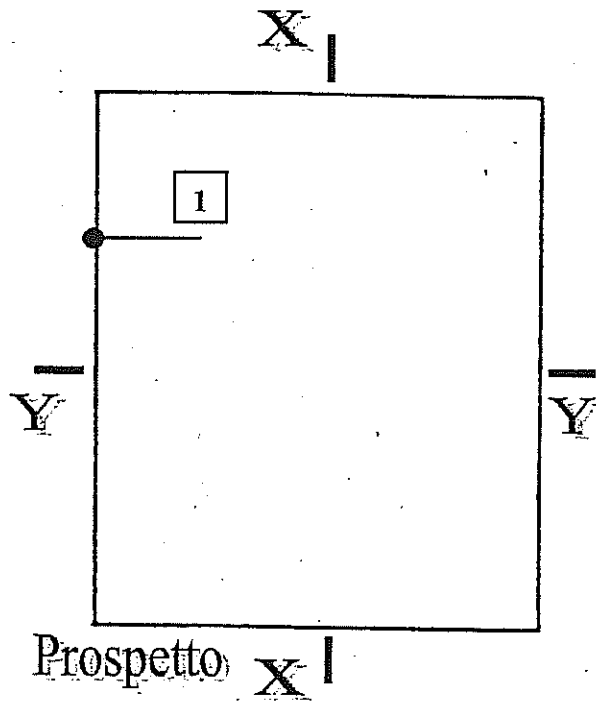

RAPPRESENTAZIONE GRAFICA DEGLI ELEMENTI ARCHITETTONICI

Indicazione del manufatto: Foro di finestra
Riferimento per l'identificazione: H.8

1. riquadratura eseguita con intonaco, con le dimensioni riportate nel disegno, con superfici dell'intonaco lisciate a fratazzino

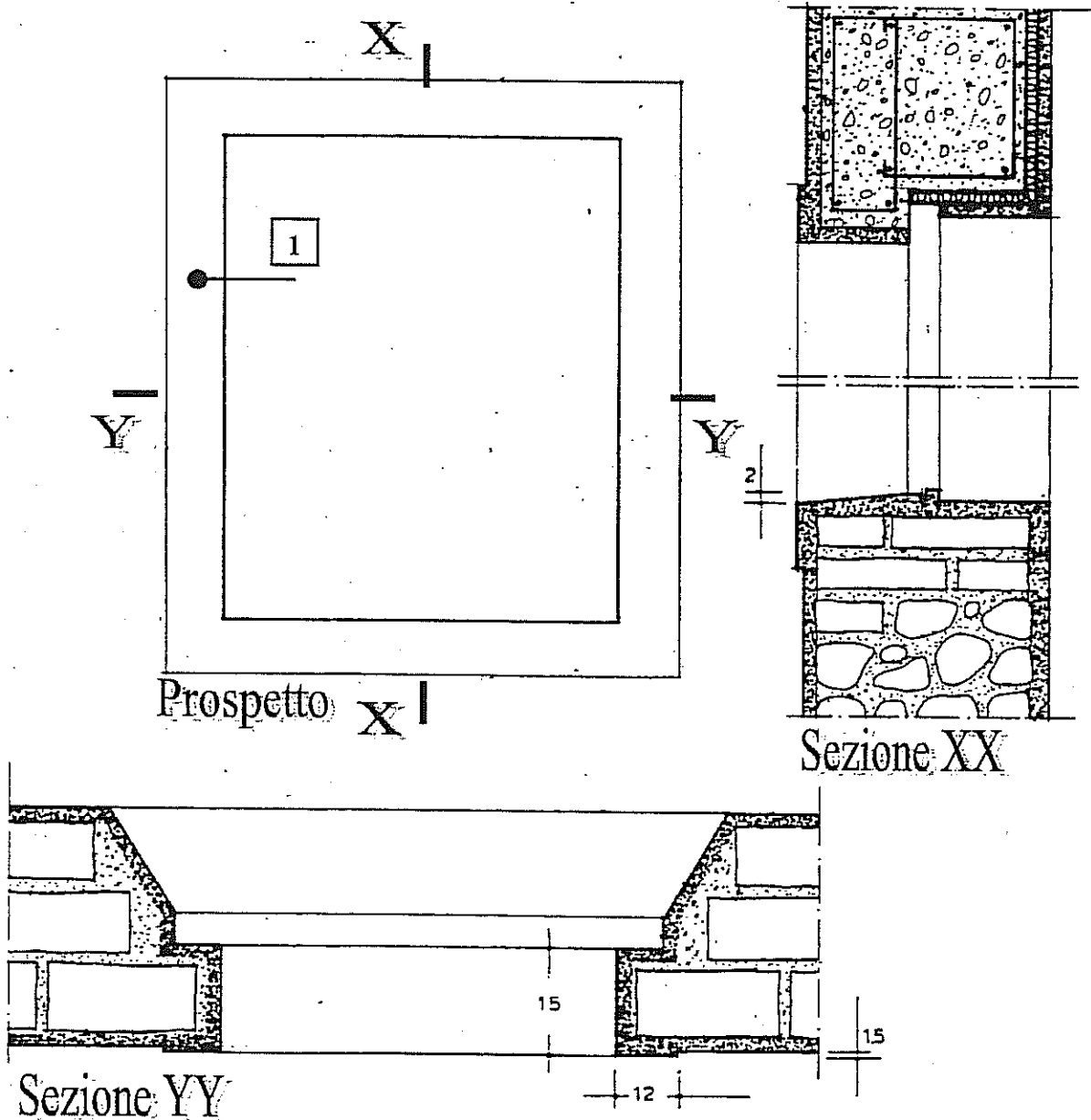

RAPPRESENTAZIONE GRAFICA DEGLI ELEMENTI ARCHITETTONICI

Indicazione del manufatto: Porta d'ingresso in legno ad una anta
Riferimento per l'identificazione: I.1

1. doppio strato di tavole in legno di essenza resinosa, disposte verticalmente all'interno e orizzontalmente all'esterno, suddivise come da disegno; i due strati saranno assemblati mediante chiodatura ribattuta o metodo analogo; trattamento protettivo mediante impregnatura o spalmatura con liquidi antitarlo, antimuffa e successiva verniciatura trasparente, non lucida
2. cardini a muro, su tre punti, e ferramenta di sostegno in acciaio brunito
3. pomoli e maniglie in ottone, di forma semplice

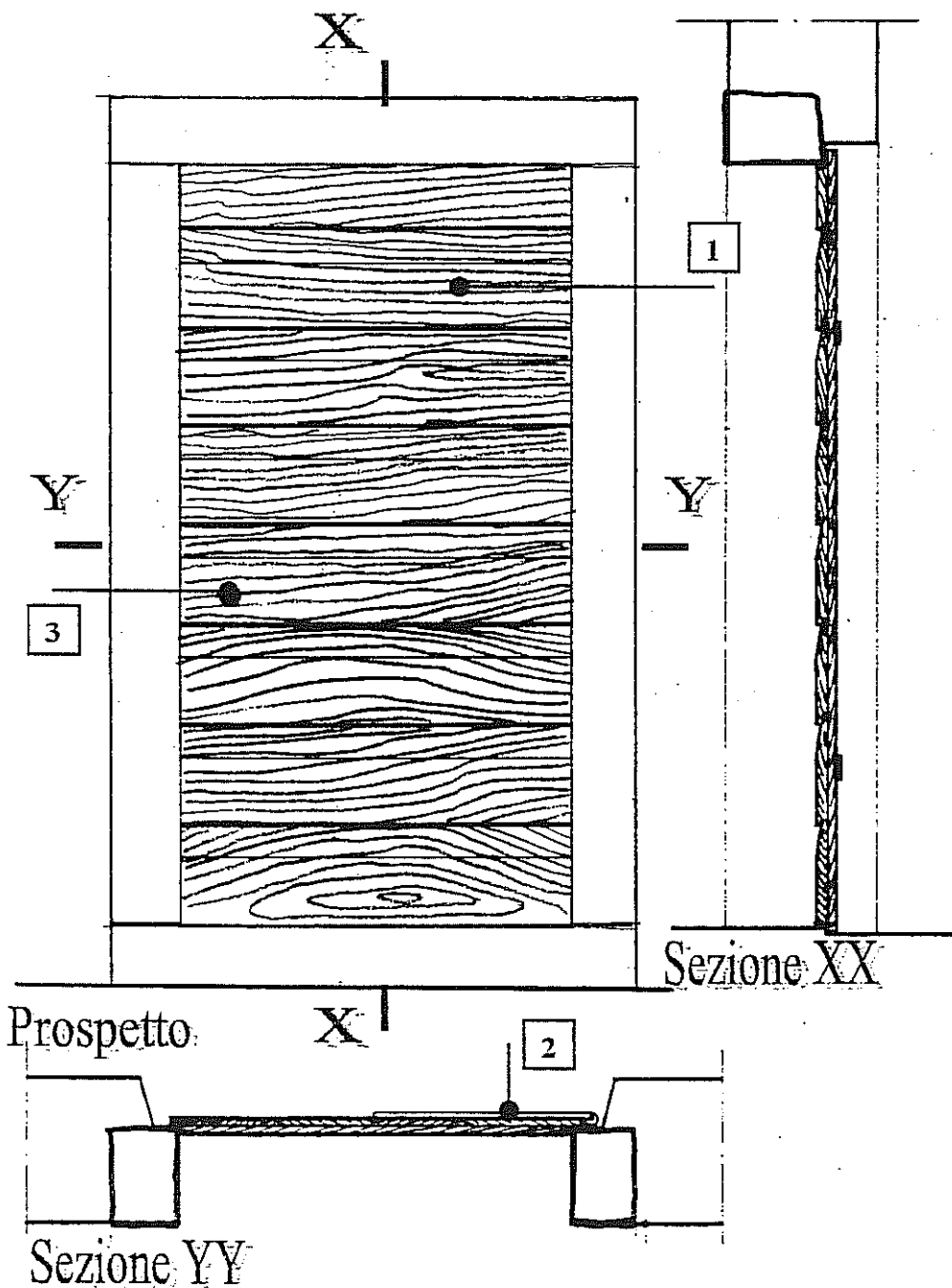

RAPPRESENTAZIONE GRAFICA DEGLI ELEMENTI ARCHITETTONICI

Indicazione del manufatto: Porta d'ingresso in legno ad una anta
Riferimento per l'identificazione: I.2

1. intelaiatura a due montanti e tre traversi con specchiatura in doghe verticali incastrate, suddivise come da disegno; i due strati saranno assemblati mediante chiodatura ribattuta o metodo analogo; trattamento protettivo mediante impregnatura o spalmatura con liquidi antitarlo, antimuffa e successiva verniciatura trasparente, non lucida
2. cardini a muro, su tre punti, e ferramenta di sostegno in acciaio brunito
3. pomoli e maniglie in ottone, di forma semplice

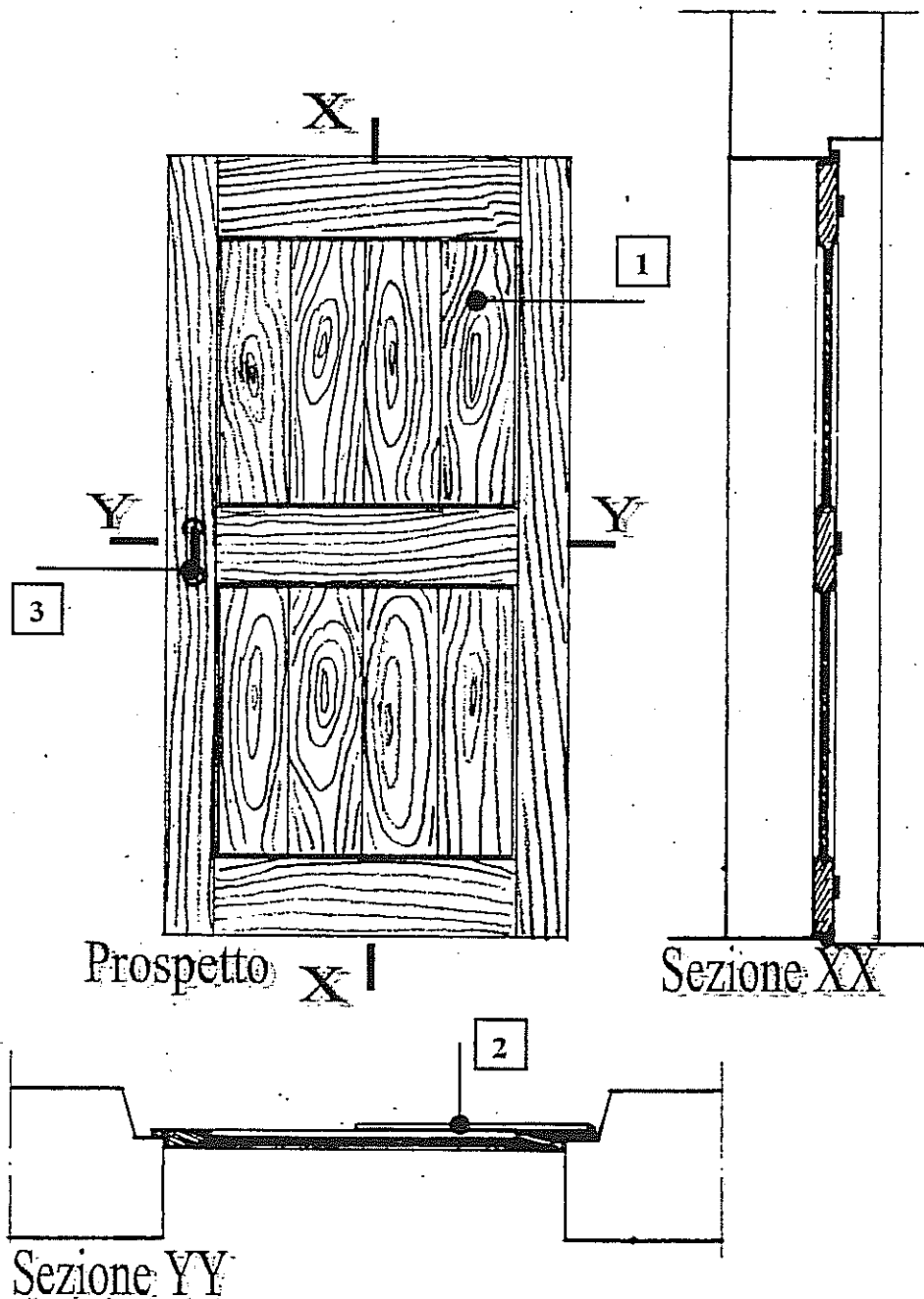

RAPPRESENTAZIONE GRAFICA DEGLI ELEMENTI ARCHITETTONICI

Indicazione del manufatto: Porta d'ingresso in legno a due ante
Riferimento per l'identificazione: I.3

1. intelaiatura a due montanti e tre traversi con specchiatura in doghe verticali incastrate, suddivise come da disegno, e cassa fissata alla muratura dietro lo stipite in pietra; trattamento protettivo mediante impregnatura o spalmatura con liquidi antitarlo, antimuffa e successiva verniciatura trasparente, non lucida
2. pomoli e maniglie in ottone, di forma semplice

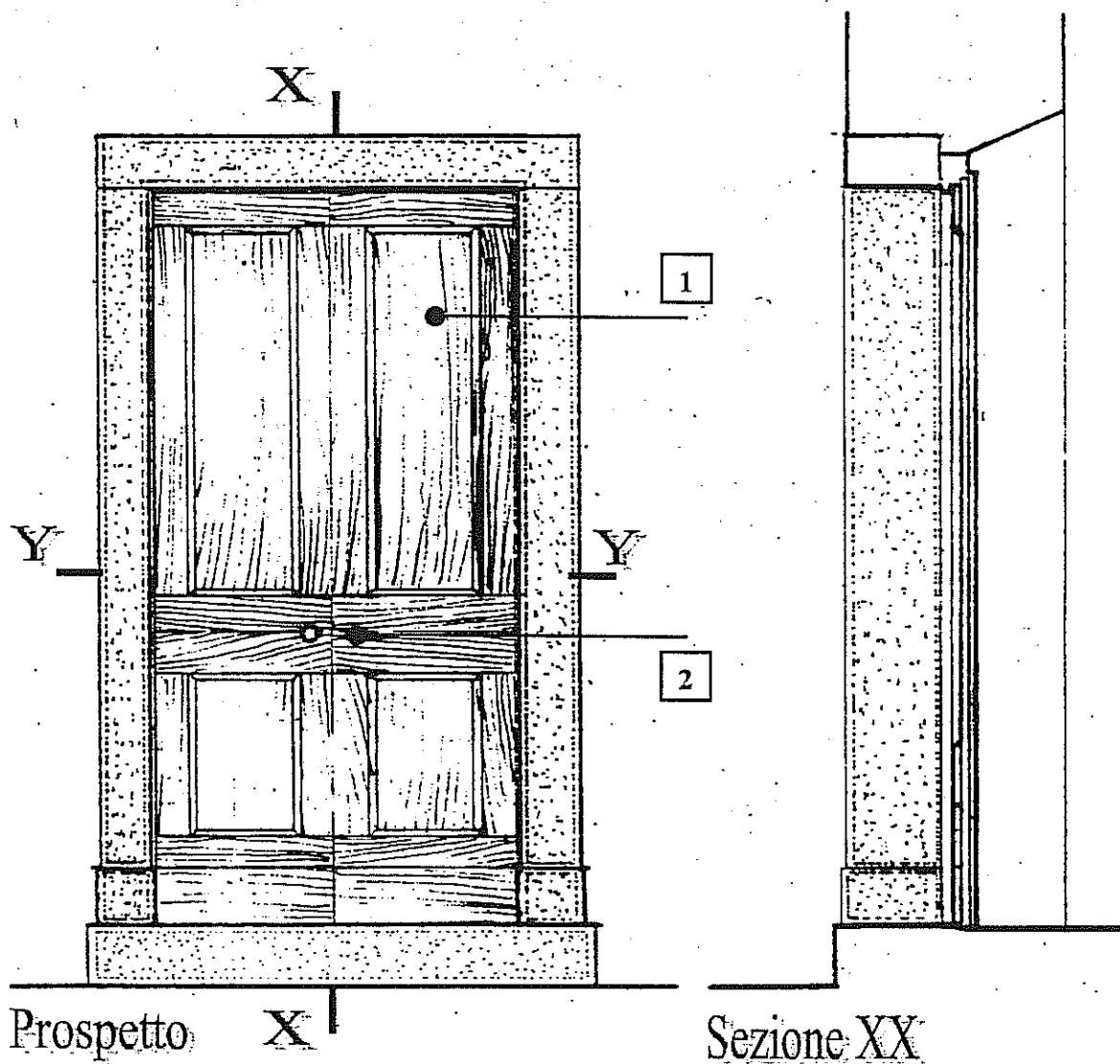

RAPPRESENTAZIONE GRAFICA DEGLI ELEMENTI ARCHITETTONICI

Indicazione del manufatto:

Porta d'ingresso in legno a due ante

Riferimento per l'identificazione:

I.4

1. intelaiatura a due montanti e tre traversi con specchiatura in doghe verticali incastrate, suddivise come da disegno, e cassa fissata alla muratura dietro lo stipite in pietra; trattamento protettivo mediante impregnatura o spalmatura con liquidi antitarlo, antimuffa e successiva verniciatura trasparente, non lucida
2. pomoli e maniglie in ottone, di forma semplice

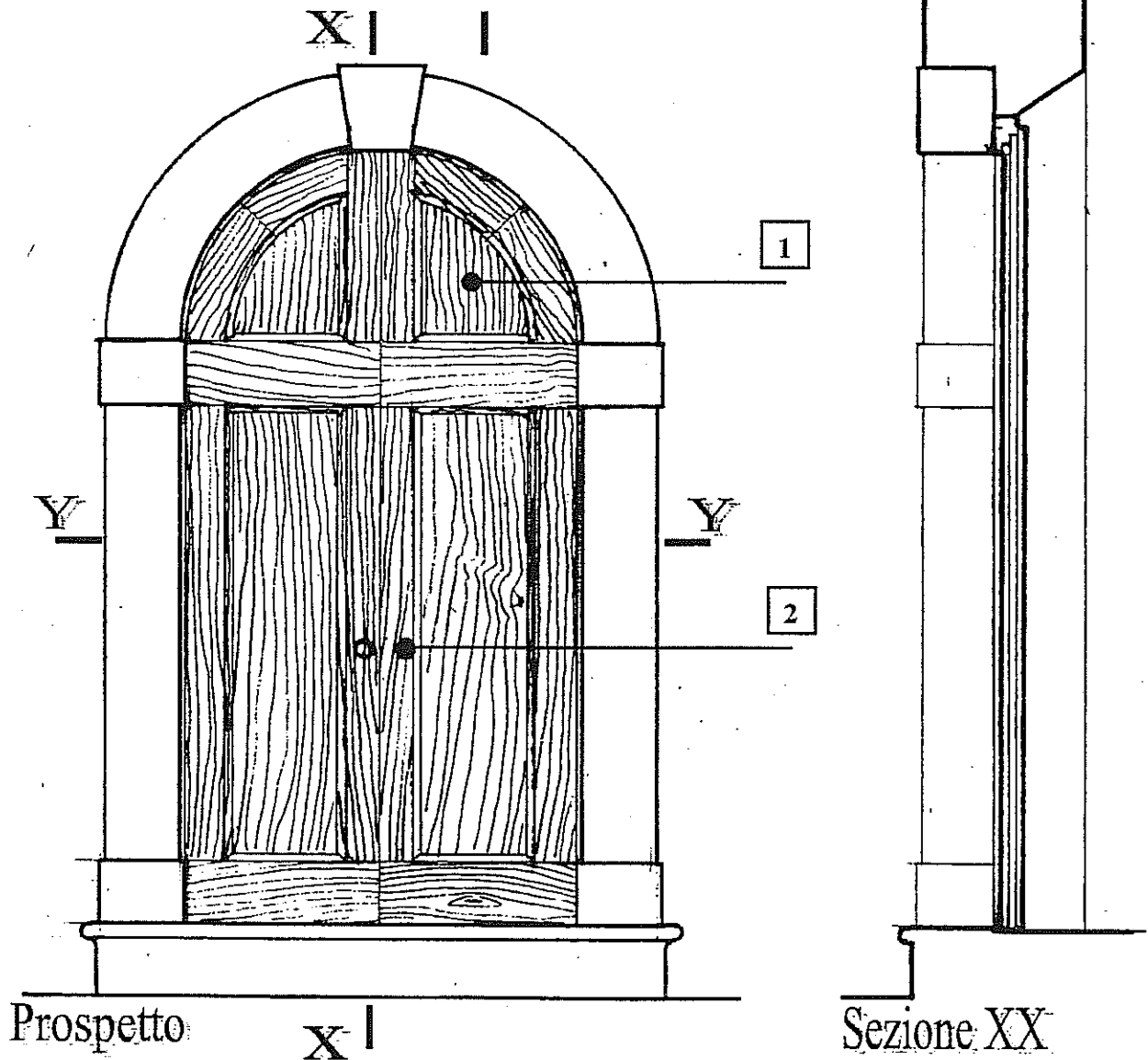

Sezione YY

RAPPRESENTAZIONE GRAFICA DEGLI ELEMENTI ARCHITETTONICI

Indicazione del manufatto: Porta d'ingresso ad una anta con soprauce
Riferimento per l'identificazione: I.5

1. doppio strato di tavole in legno di essenza resinosa, disposte verticalmente all'interno e orizzontalmente all'esterno, suddivise come da disegno; i due strati saranno assemblati mediante chiodatura ribattuta o metodo analogo; trattamento protettivo mediante impregnatura o spalmatura con liquidi antitarlo, antimuffa e successiva verniciatura trasparente, non lucida
2. cardini a muro, su tre punti, e ferramenta di sostegno in acciaio brunito o zincato brunito
3. pomoli e maniglie in ottone, di forma semplice
4. telaio apribile in legno della stessa essenza e con lo stesso trattamento protettivo della porta

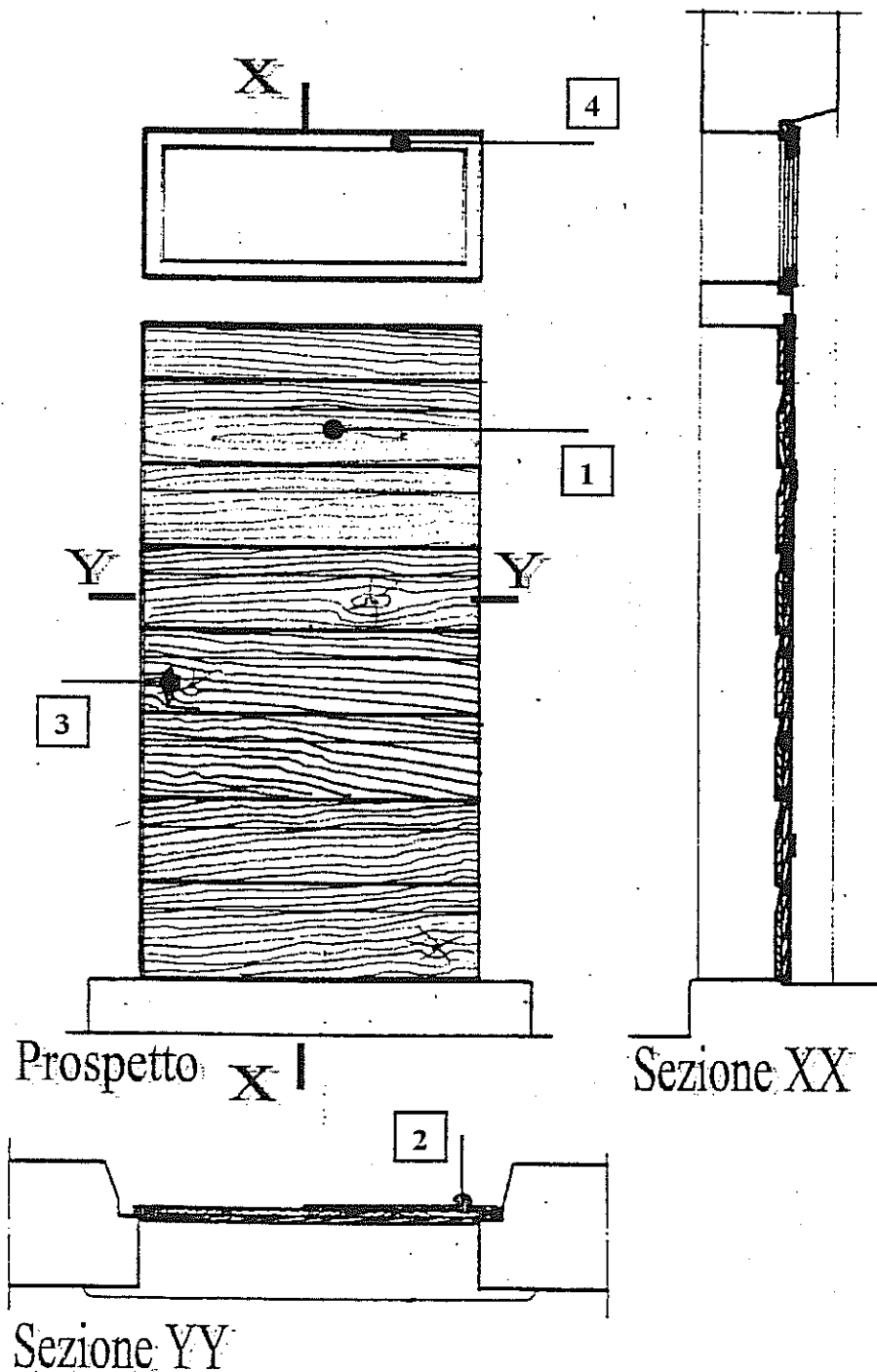

RAPPRESENTAZIONE GRAFICA DEGLI ELEMENTI ARCHITETTONICI

Indicazione del manufatto:

Porta d'ingresso ad una anta con sopra luce

Riferimento per l'identificazione:

I.6

1. intelaiatura a due montanti e tre traversi con specchiatura in doghe verticali incastrate, suddivise come da disegno; i due strati saranno assemblati mediante chiodatura ribattuta o metodo analogo; trattamento protettivo mediante impregnatura o spalmatura con liquidi antitarlo, antimuffa e successiva verniciatura trasparente, non lucida
2. cardini a muro, su tre punti, e ferramenta di sostegno in acciaio brunito
3. pomoli e maniglie in ottone, di forma semplice
4. telaio apribile in legno della stessa essenza e con lo stesso trattamento protettivo della porta

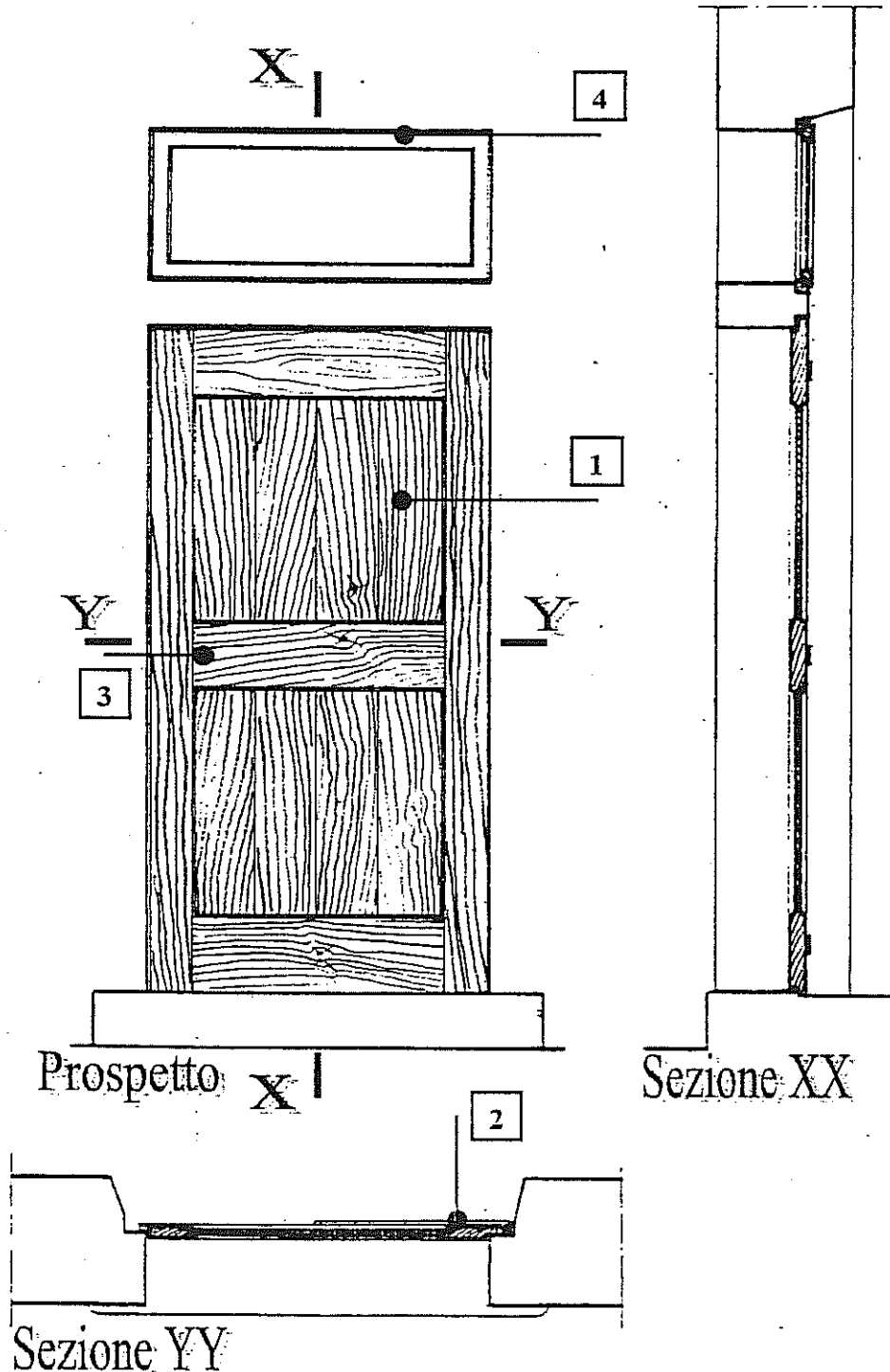

RAPPRESENTAZIONE GRAFICA DEGLI ELEMENTI ARCHITETTONICI

Indicazione del manufatto:

Porta d'ingresso ad una anta con soprauce

Riferimento per l'identificazione:

I.7

1. intelaiatura a due montanti e tre traversi con specchiatura in doghe verticali incastrate, suddivise come da disegno, e cassa fissata alla muratura dietro lo stipite in pietra; trattamento protettivo mediante impregnatura o spalmatura con liquidi antitarlo, antimuffa e successiva verniciatura trasparente, non lucida
2. pomoli e maniglie in ottone, di forma semplice
3. telaio apribile in legno della stessa essenza e con lo stesso trattamento protettivo della porta

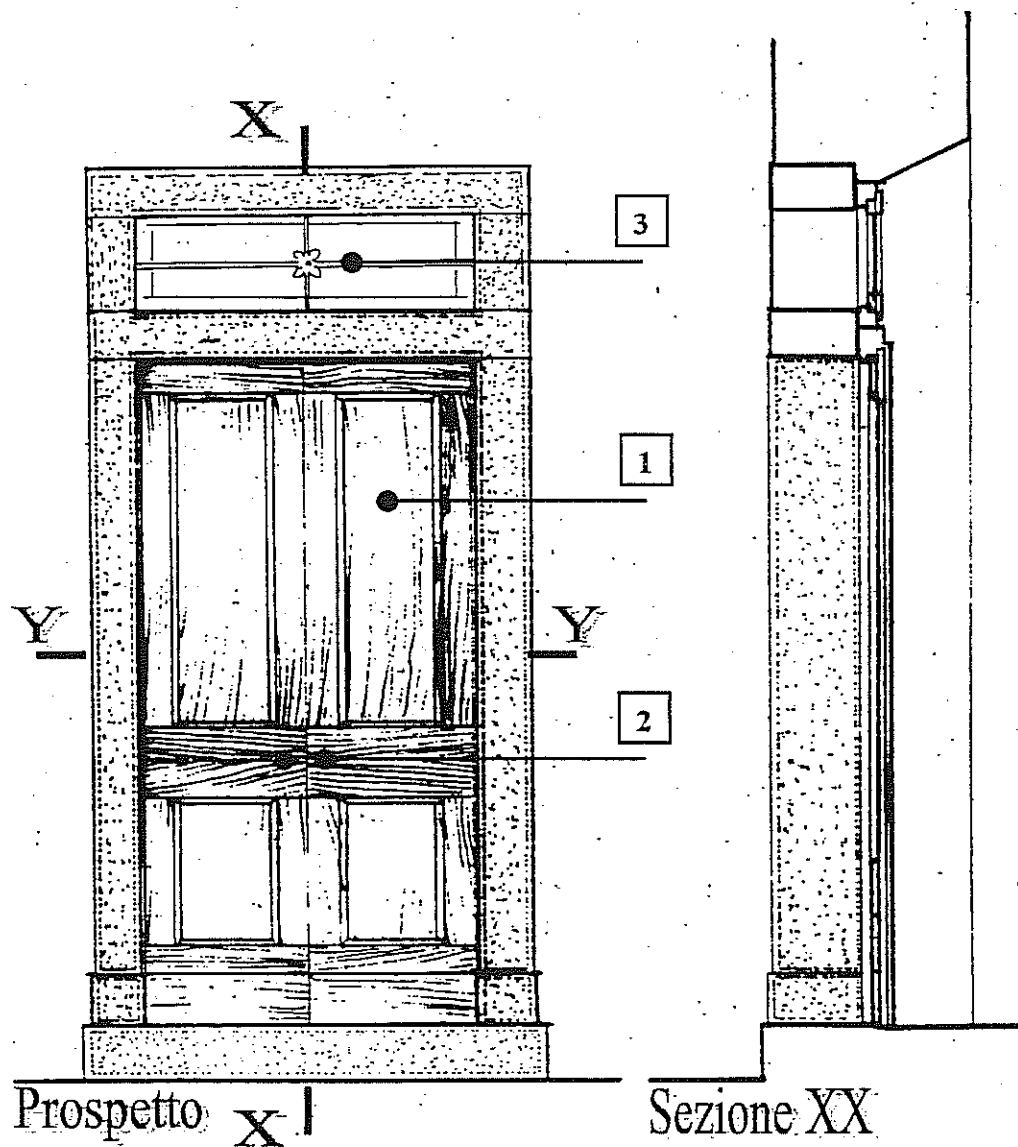

Sezione YY

RAPPRESENTAZIONE GRAFICA DEGLI ELEMENTI ARCHITETTONICI

Indicazione del manufatto:

Porta d'ingresso a due ante con soprauce

Riferimento per l'identificazione:

I.8

1. intelaiatura a due montanti e tre traversi con specchiatura in doghe verticali incastrate, suddivise come da disegno, e cassa fissata alla muratura dietro lo stipite in pietra; trattamento protettivo mediante impregnatura o spalmatura con liquidi antitarlo, antimuffa e successiva verniciatura trasparente, non lucida
2. pomoli e maniglie in ottone, di forma semplice
3. telaio apribile in legno della stessa essenza e con lo stesso trattamento protettivo della porta

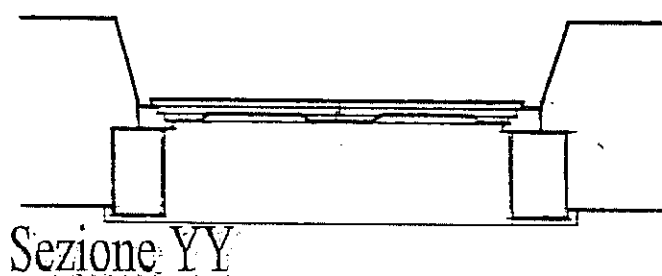
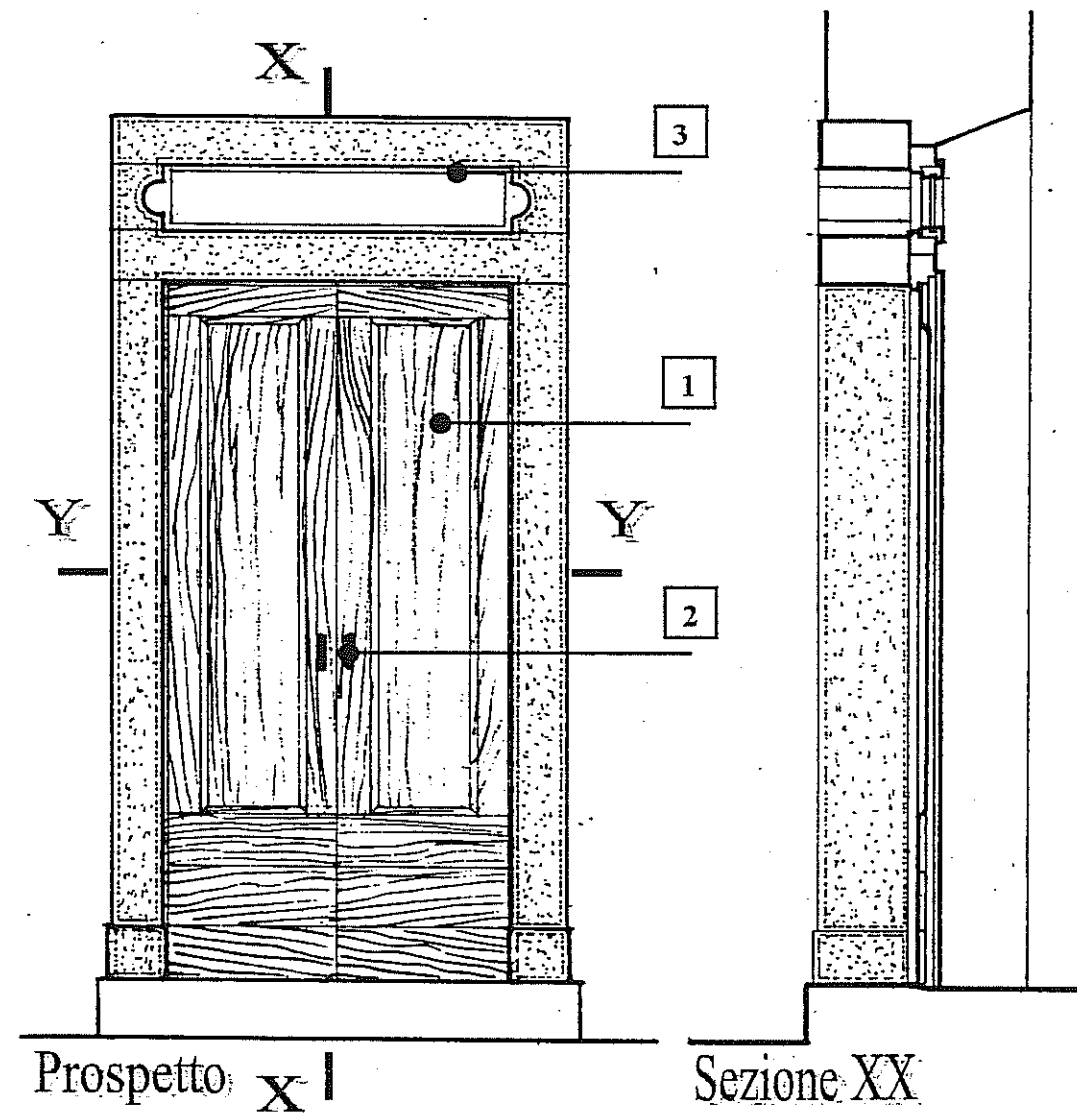

RAPPRESENTAZIONE GRAFICA DEGLI ELEMENTI ARCHITETTONICI

Indicazione del manufatto: Cannello in legno
Riferimento per l'identificazione: 1.9

1. tavole verticali sagomate con due orizzontali ed una traversa in legno di essenza resinosa; trattamento protettivo mediante impregnatura o spalmatura con liquidi antitarlo, antimuffa e successiva verniciatura trasparente, non lucida
2. cardini a muro in acciaio brunito

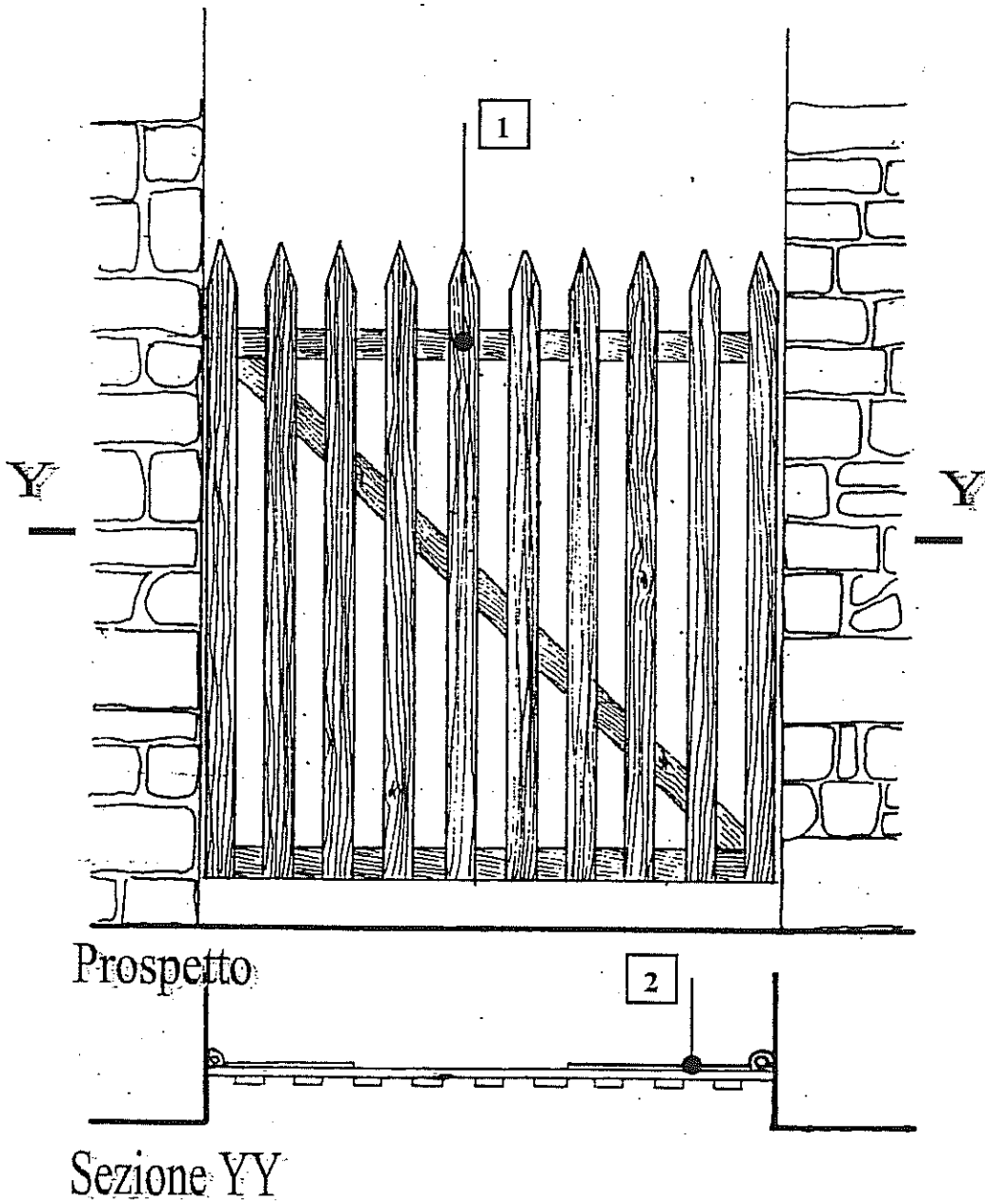

RAPPRESENTAZIONE GRAFICA DEGLI ELEMENTI ARCHITETTONICI

Indicazione del manufatto: Inferriata per finestra
Riferimento per l'identificazione: J.1

1. telaio in profilati di ferro piatto e quadro da fissare per punti sui lati verticali nella muratura o negli stipiti, completo di protezione superficiale da realizzarsi mediante brunitura, zincatura brunita o vernice di colore bruno opaco

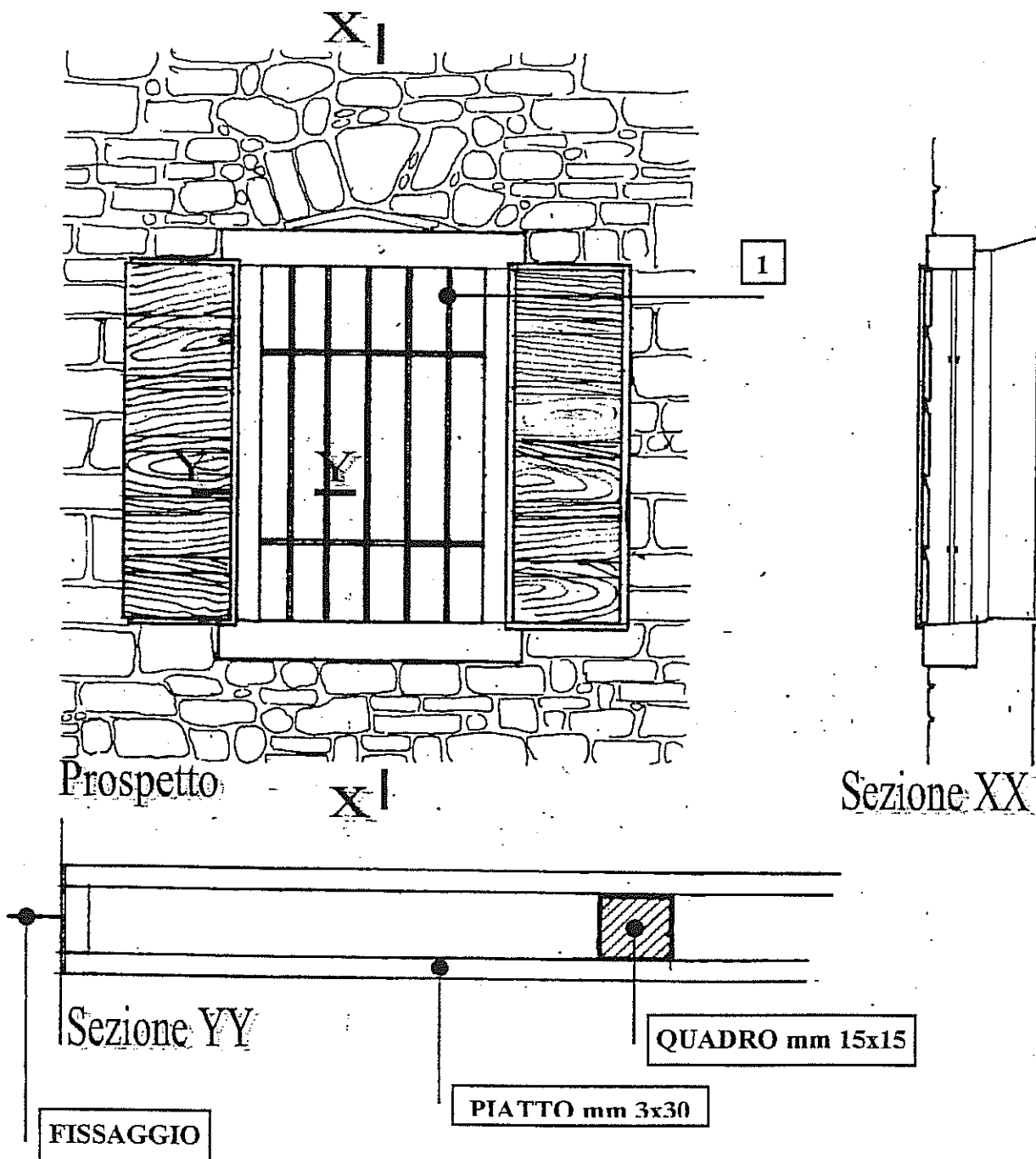

RAPPRESENTAZIONE GRAFICA DEGLI ELEMENTI ARCHITETTONICI

Indicazione del manufatto:

Inferriata per finestra
J.2

Riferimento per l'identificazione:

1. telaio in profilati di ferro piatto e quadro da fissare per punti sui lati verticali nella muratura o negli stipiti, completo di protezione superficiale da realizzarsi mediante brunitura, zincatura brunita o vernice di colore bruno opaco

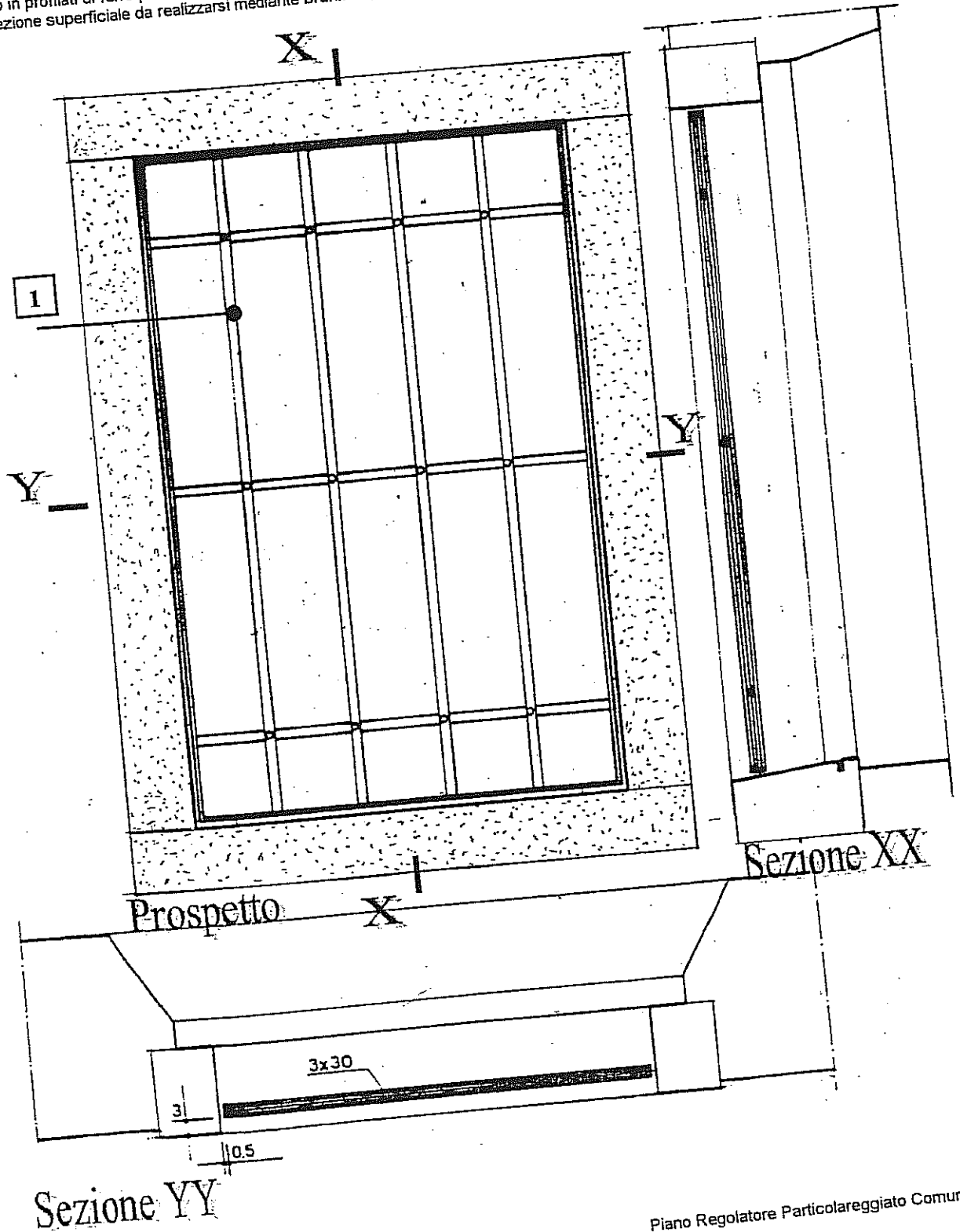

Sezione YY

Piano Regolatore Particolareggiato Comunale

Comune di Erto e Casso

RAPPRESENTAZIONE GRAFICA DEGLI ELEMENTI ARCHITETTONICI

Indicazione del manufatto: **Inferriata per finestra**
Riferimento per l'identificazione: **J.3**

1. telaio in profilati di ferro piatto e quadro da fissare per punti sui lati verticali nella muratura o negli stipiti, completo di protezione superficiale da realizzarsi mediante brunitura, zincatura brunita o vernice di colore bruno opaco

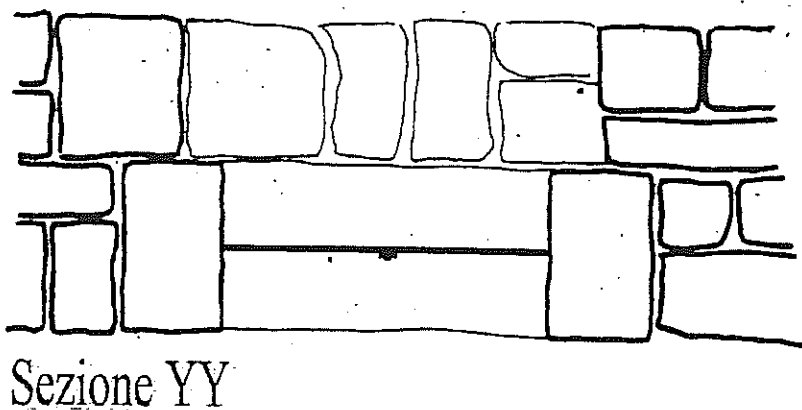
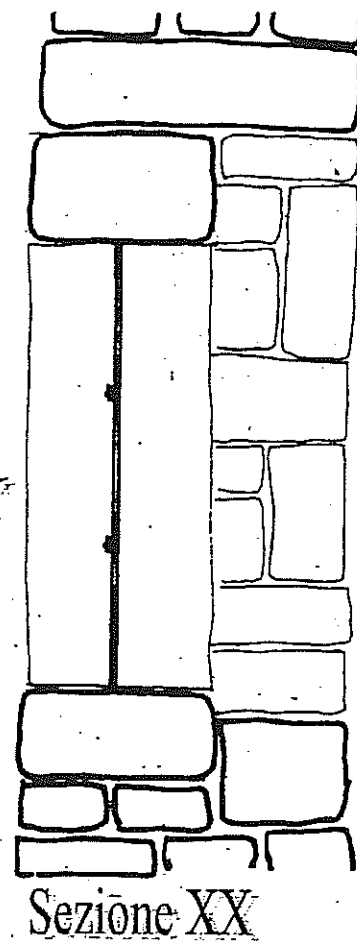
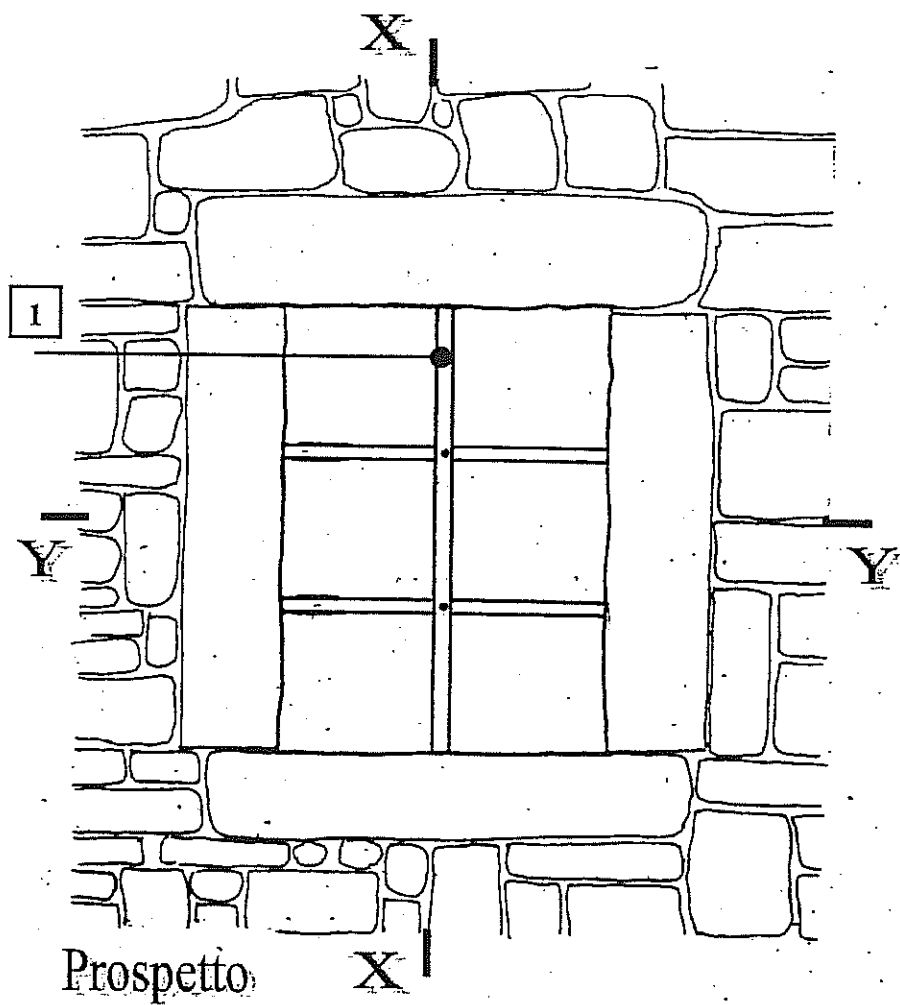

RAPPRESENTAZIONE GRAFICA DEGLI ELEMENTI ARCHITETTONICI

Indicazione del manufatto:

Inferriata per finestra

Riferimento per l'identificazione:

J.4

1. lama piatta, dello spessore di mm.3 x 4, lavorata a caldo, sagomata come da disegno, da fissare per punti negli stipiti, completa di protezione superficiale da realizzarsi mediante brunitura, zincatura brunita o vernice di colore bruno opaco

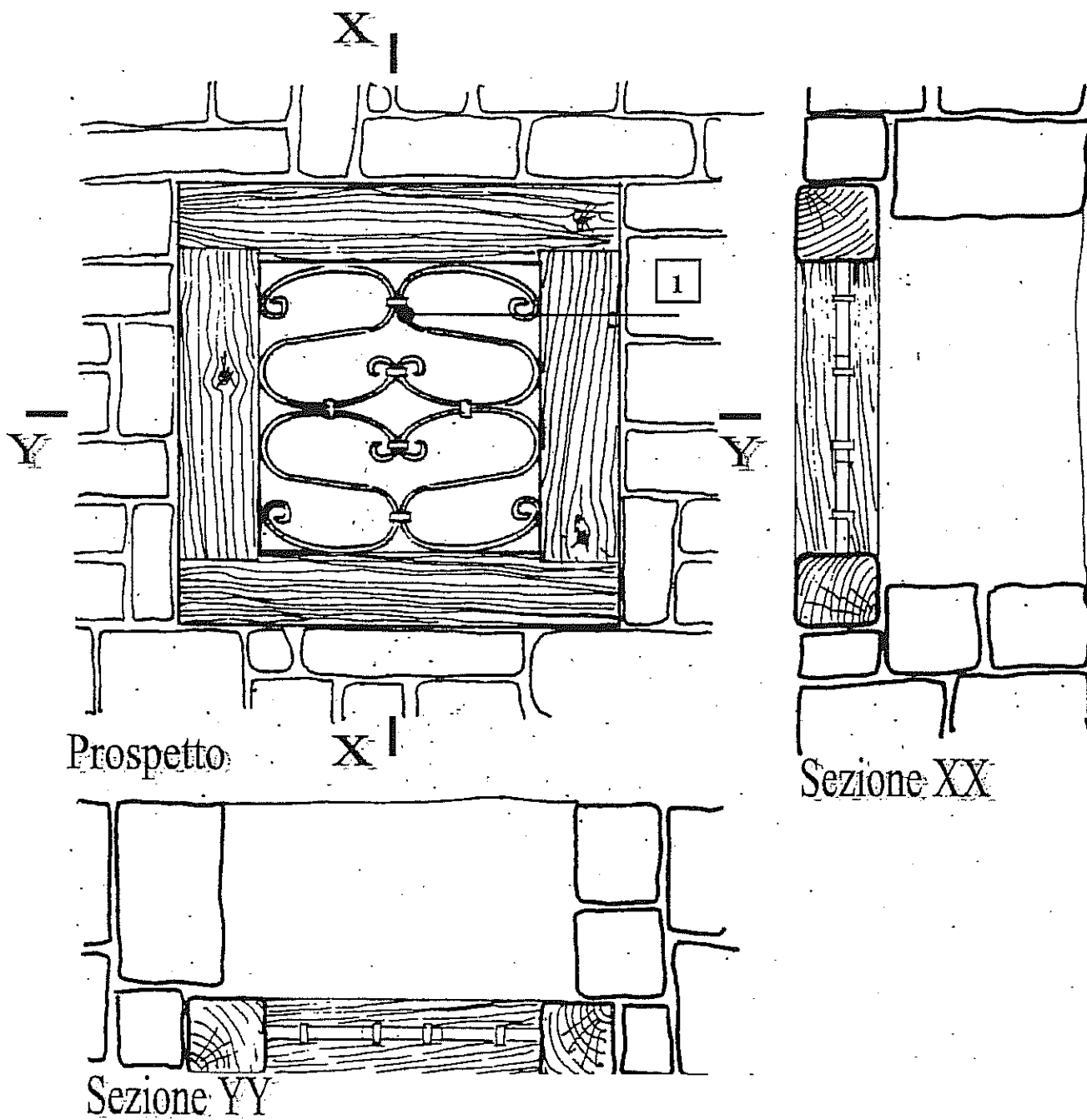

RAPPRESENTAZIONE GRAFICA DEGLI ELEMENTI ARCHITETTONICI

Indicazione del manufatto: Finestra vetrata ad una anta
Riferimento per l'identificazione: L.1

1. finestra in legno di essenza resinosa, apribile ad anta/ribalta, vetri con camera stagna, lisci, incolori e trasparenti, organi di manovra e chiusura in acciaio brunito o ottone; completa di trattamento protettivo mediante impregnatura o spalmatura con liquidi antitarlo, antimuffa e successiva verniciatura trasparente, non lucida, con velatura di colore bruno

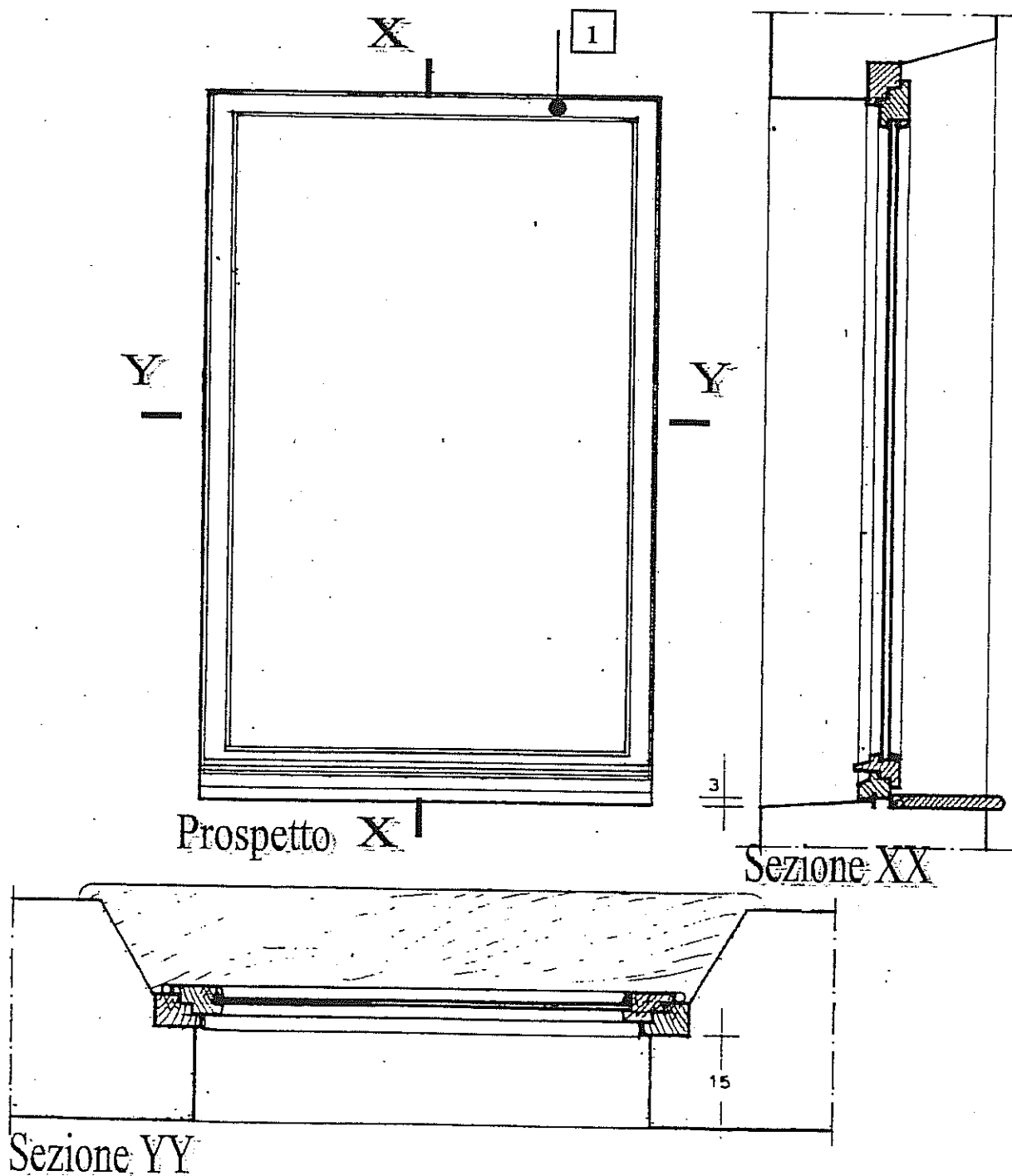

RAPPRESENTAZIONE GRAFICA DEGLI ELEMENTI ARCHITETTONICI

Indicazione del manufatto:

Finestra vetrata a due ante

Riferimento per l'identificazione:

L.2

1. finestra in legno di essenza resinosa, apribile a due ante, vetri con camera stagna, lisci, incolore e trasparenti, organi di manovra e chiusura in acciaio brunito o ottone; completa di trattamento protettivo mediante impregnatura o spalmatura con liquidi antitarlo, antimuffa e successiva verniciatura trasparente, non lucida, con velatura di colore bruno

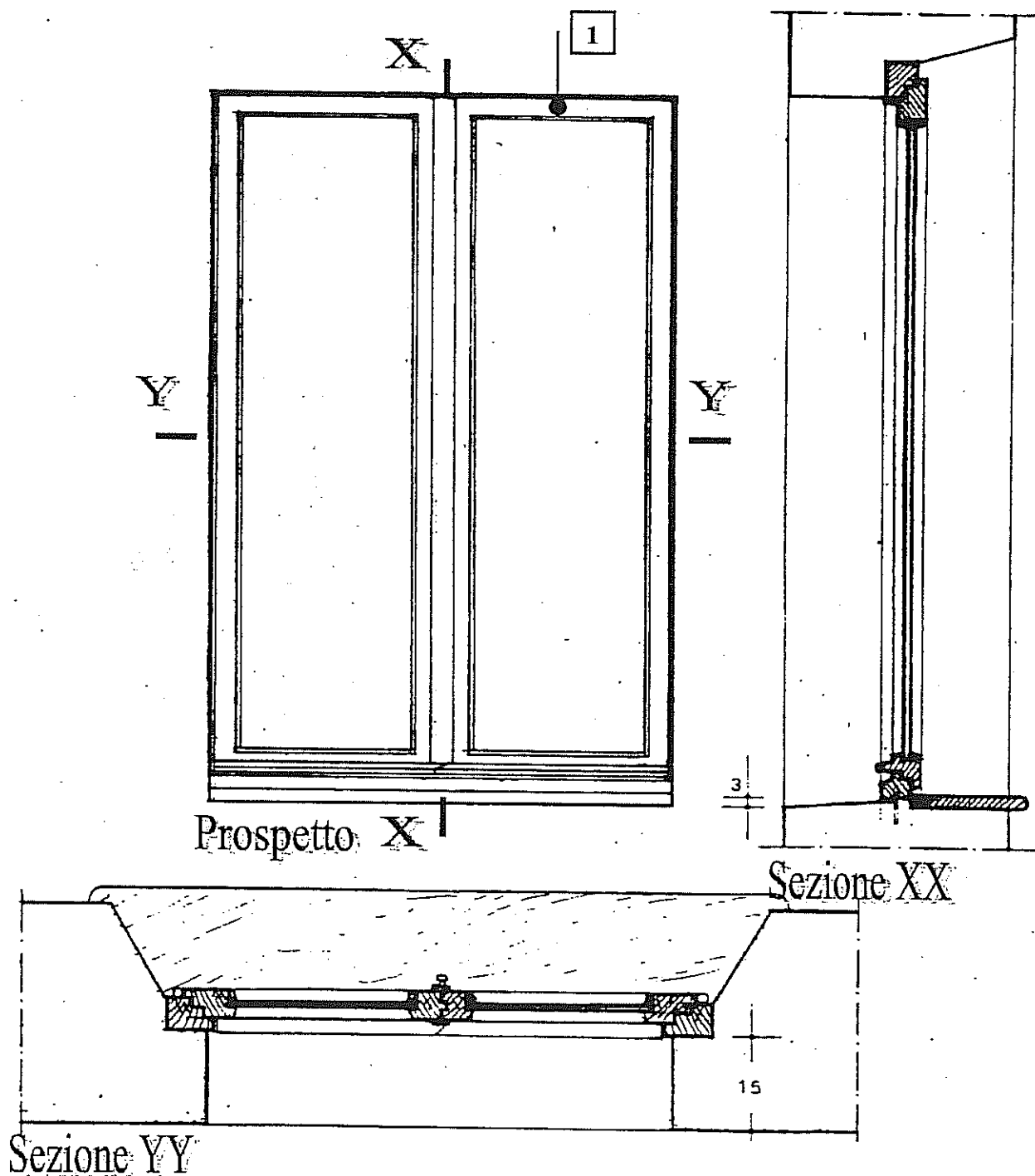

RAPPRESENTAZIONE GRAFICA DEGLI ELEMENTI ARCHITETTONICI

Indicazione del manufatto: Finestra a vetri con montanti ed una anta
Riferimento per l'identificazione: L.3

1. finestra in legno di essenza resinosa, apribile ad anta/ribalta, vetri con camera stagna, lisci, incolore e trasparenti, organi di manovra e chiusura in acciaio brunito o ottone; completa di trattamento protettivo mediante impregnatura o spalmatura con liquidi antitarlo, antimuffa e successiva verniciatura trasparente, non lucida, con velatura di colore bruno

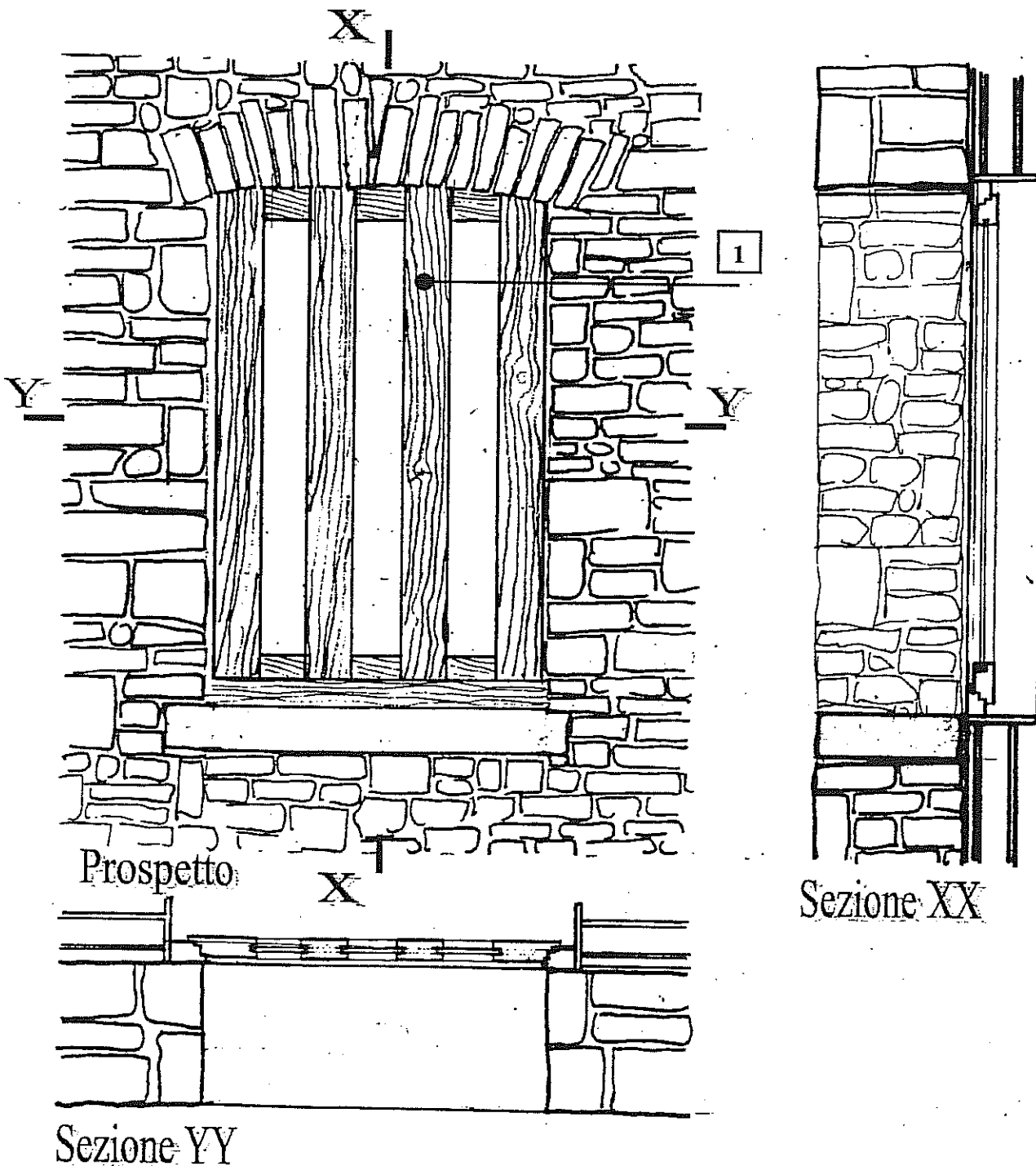

RAPPRESENTAZIONE GRAFICA DEGLI ELEMENTI ARCHITETTONICI

Indicazione del manufatto:

Finestra vetrata ad una anta

Riferimento per l'identificazione:

L.4

1. finestra in legno di essenza resinosa, apribile ad anta/ribalta, vetri con camera stagna, lisci, incolore e trasparenti, organi di manovra e chiusura in acciaio brunito o ottone; completa di trattamento protettivo mediante impregnatura o spalmatura con liquidi antitarlo, antimuffa e successiva verniciatura trasparente, non lucida, con velatura di colore bruno

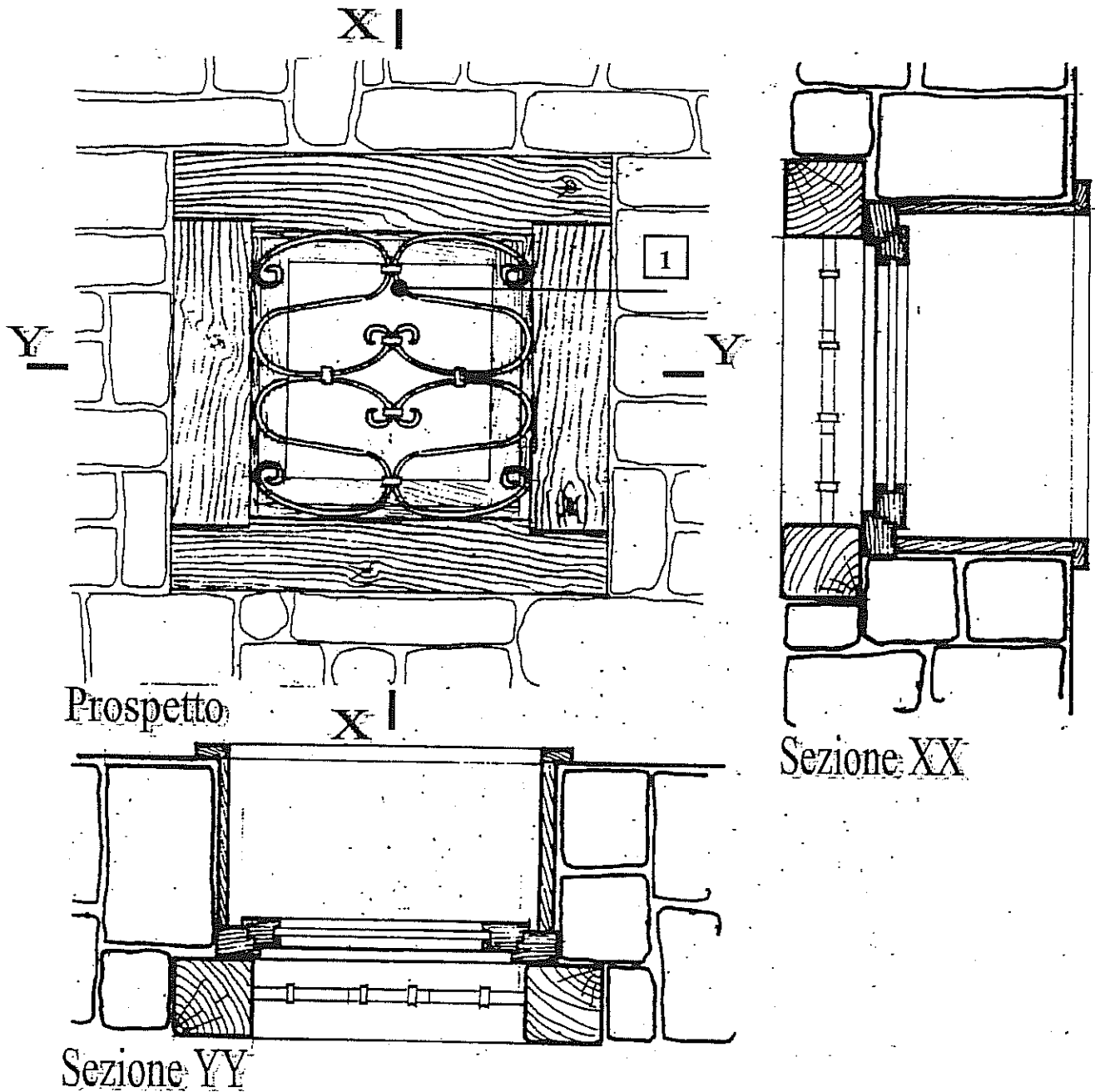

RAPPRESENTAZIONE GRAFICA DEGLI ELEMENTI ARCHITETTONICI

Indicazione del manufatto:

Finestra vetrata ad una anta

Riferimento per l'identificazione:

L.5

1. finestra in legno di essenza resinosa, apribile ad anta/ribalta, vetri con camera stagna, lisci, incolore e trasparenti, organi di manovra e chiusura in acciaio brunito o ottone; completa di trattamento protettivo mediante impregnatura o spalmatura con liquidi antitarlo, antimuffa e successiva verniciatura trasparente, non lucida, con velatura di colore bruno

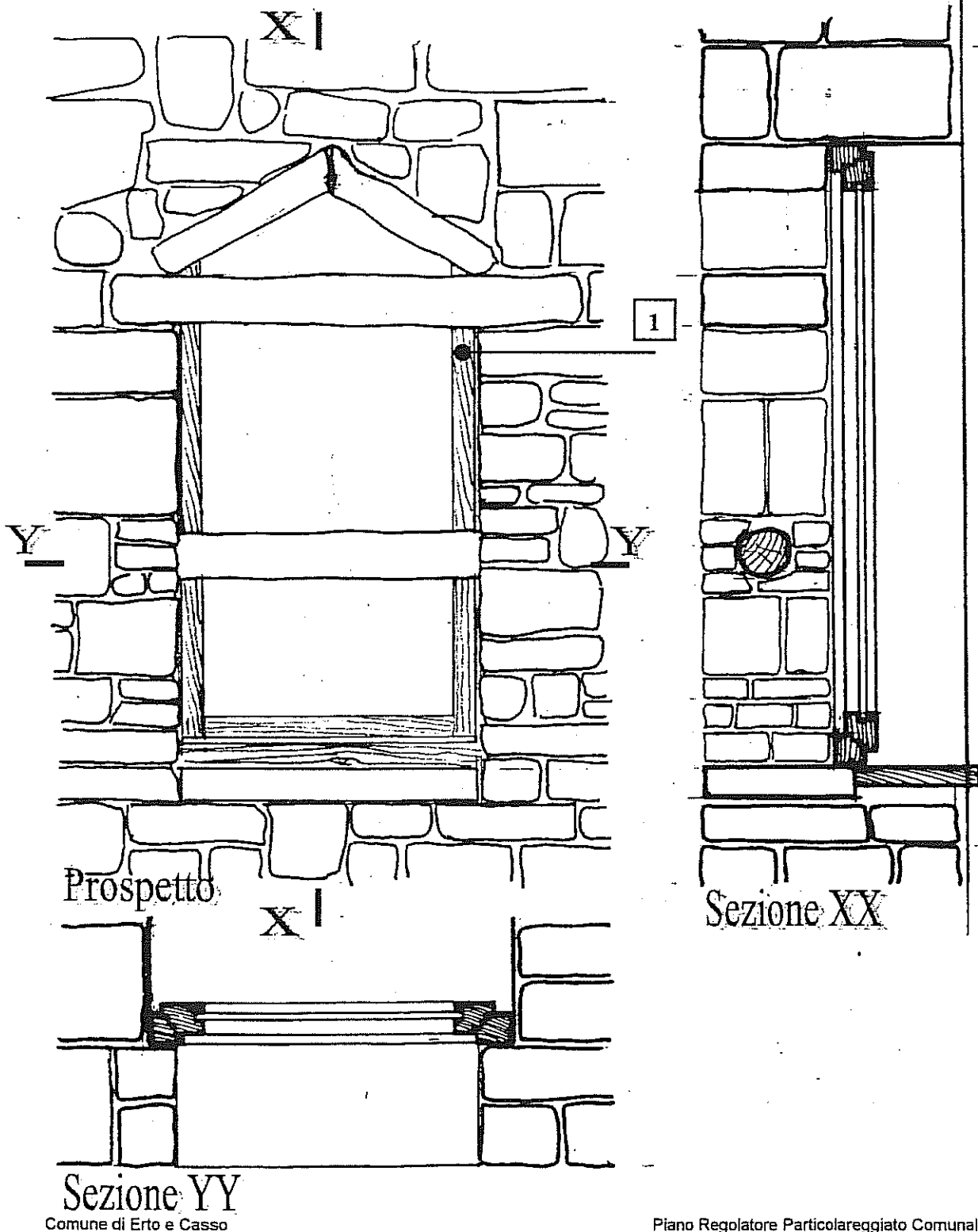

RAPPRESENTAZIONE GRAFICA DEGLI ELEMENTI ARCHITETTONICI

Indicazione del manufatto: Oscuri di finestra in legno
Riferimento per l'identificazione: K.1

1. doppio strato di tavole in legno di essenza resinosa, disposte orizzontalmente all'interno e verticalmente all'esterno, suddivise come da disegno; i due strati saranno assemblati mediante chiodatura ribattuta o metodo analogo; trattamento protettivo mediante impregnatura o spalmatura con liquidi antitarlo, antimuffa e successiva verniciatura trasparente, non lucida
2. ferramenta di sostegno, di manovra e chiusura in acciaio brunito o zincato brunito

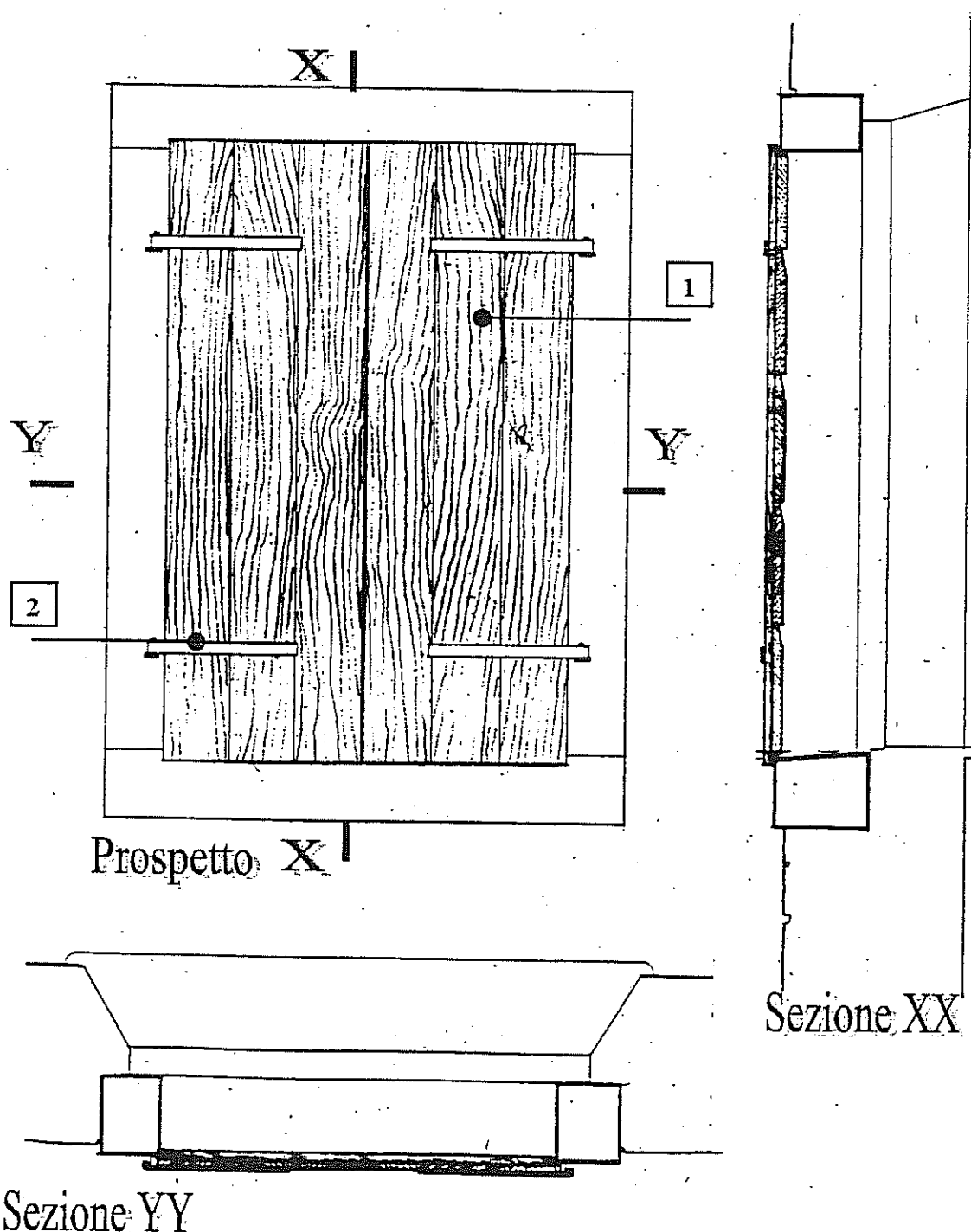

RAPPRESENTAZIONE GRAFICA DEGLI ELEMENTI ARCHITETTONICI

Indicazione del manufatto:

Oscuri di finestra in legno

Riferimento per l'identificazione:

K.2

1. riquadro in legno squadrato e doppio strato di tavole in legno di essenza resinosa, disposte orizzontalmente all'interno e verticalmente all'esterno, suddivise come da disegno; i due strati saranno assemblati mediante chiodatura ribattuta o metodo analogo; trattamento protettivo mediante impregnatura o spalmatura con liquidi antitarlo, antimuffa e successiva verniciatura trasparente, non lucida
2. ferramenta di sostegno, di manovra e chiusura in acciaio brunito o zincato brunito

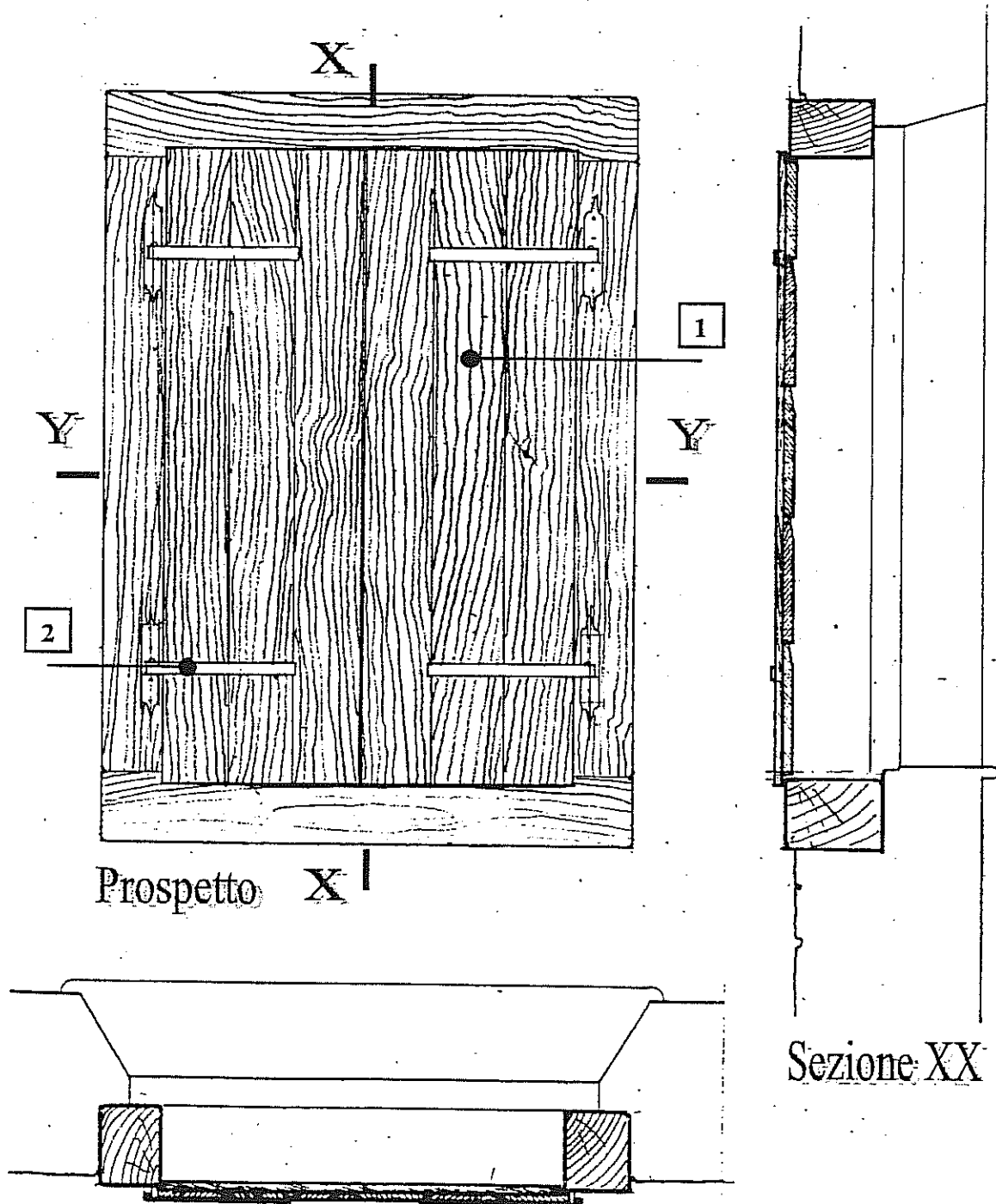

Sezione YY

RAPPRESENTAZIONE GRAFICA DEGLI ELEMENTI ARCHITETTONICI

Indicazione del manufatto:

Scale esterne in pietra e legno

Riferimento per l'identificazione:

M.1

1. muratura intonacata con intonaco grezzo a tre strati, arricciatura in malta di cemento e ghiaietto, successivi strati in malta bastarda con sabbia grossa e stesura a fratazzo; l'intonaco dovrà adeguarsi all'andamento delle superfici murarie senza raddrizzamenti di sorta
2. gradino e supporto in legno di essenze resinose trattato in autoclave
3. gradino in massello di pietra dal colore chiaro, squadrato con spigoli arrotondati, finitura della parti a vista lievemente ruvida

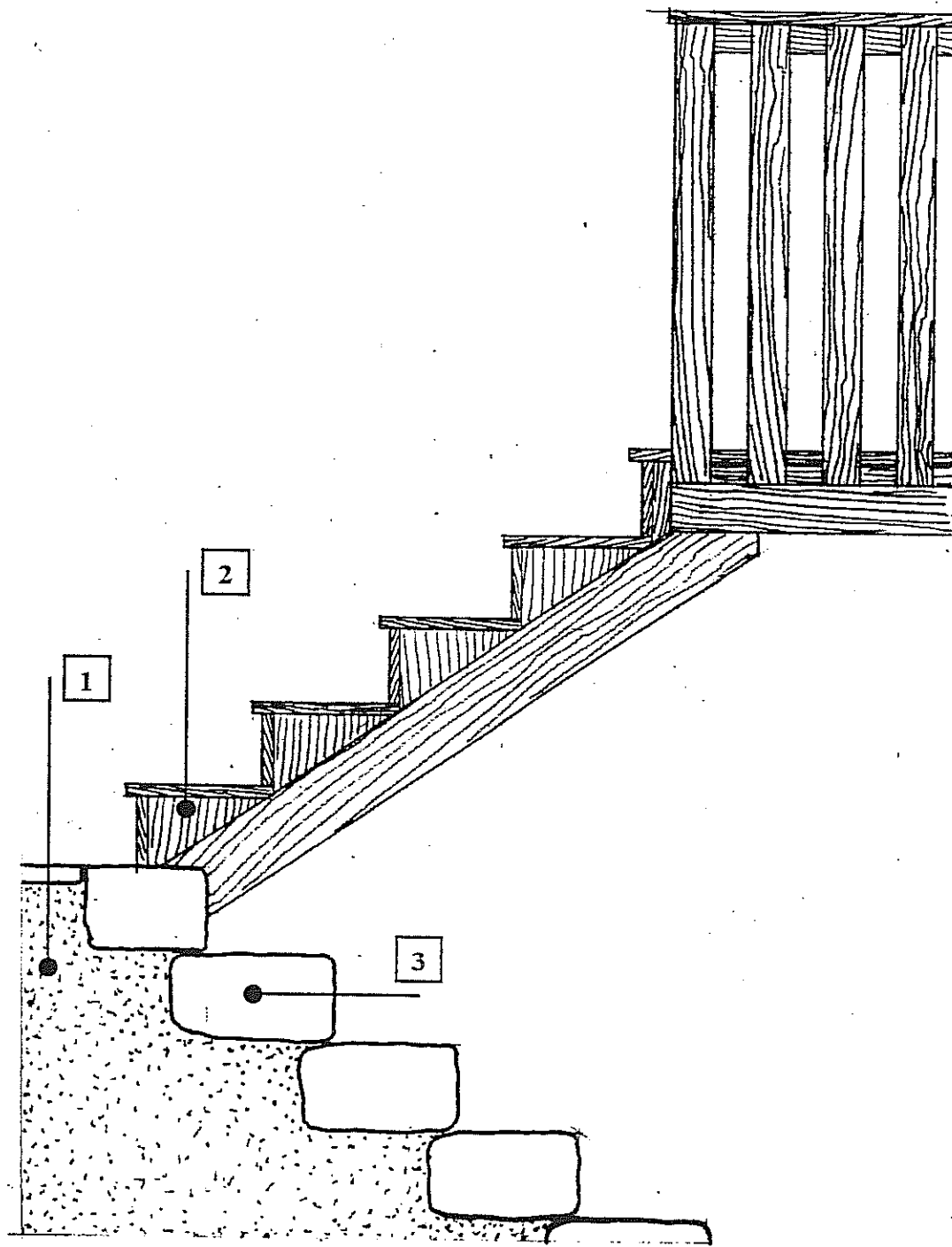

RAPPRESENTAZIONE GRAFICA DEGLI ELEMENTI ARCHITETTONICI

Indicazione del manufatto:

Scale esterne e pavimentazione in pietra

Riferimento per l'identificazione:

M.2

1. muratura in pietra a spacco naturale di varie dimensioni, di colore chiaro
2. gradino e supporto in massello di pietra dal colore rosato, squadrata con spigoli arrotondati, finitura delle parti a vista lievemente ruvida
3. lastre di pietra a spacco naturale di varie dimensioni di colore chiaro

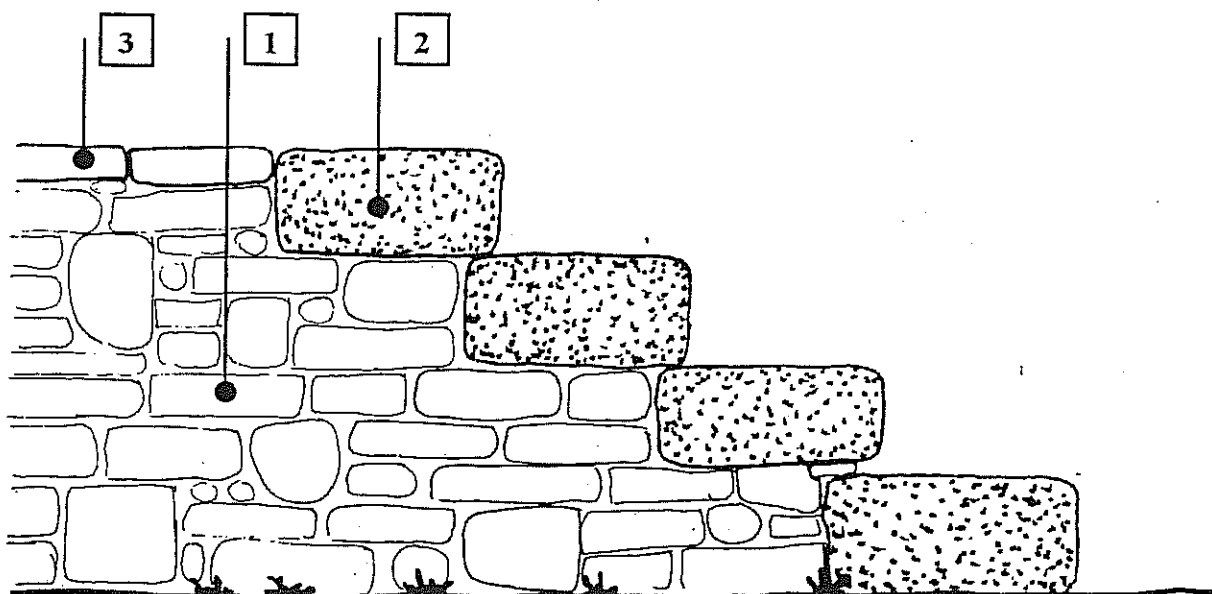

Fianco

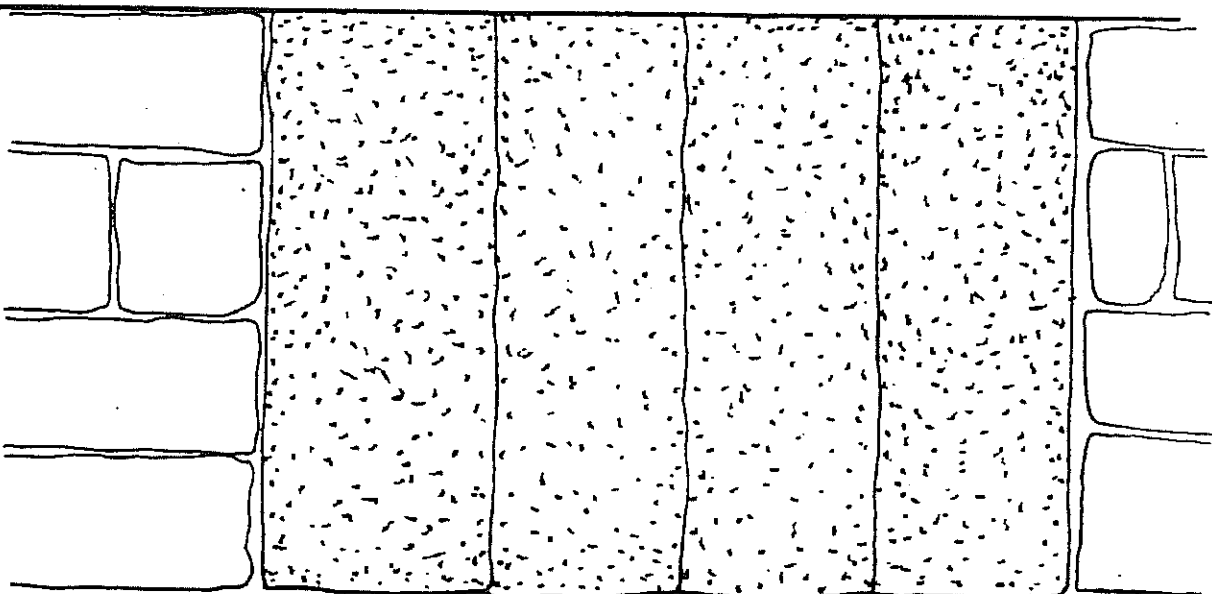

Pianta

RAPPRESENTAZIONE GRAFICA DEGLI ELEMENTI ARCHITETTONICI

Indicazione del manufatto:

Scale esterne e pavimentazione

Riferimento per l'identificazione:

M3

1. muratura in pietra a spacco naturale di varie dimensioni, di colore chiaro
2. gradino in lastre di pietra di colore rosato, arrotondata sulle teste a vista, finiture di tutte le parti a vista lievemente ruvida
3. lastre di pietra a spacco naturale di varie dimensioni, di colore chiaro

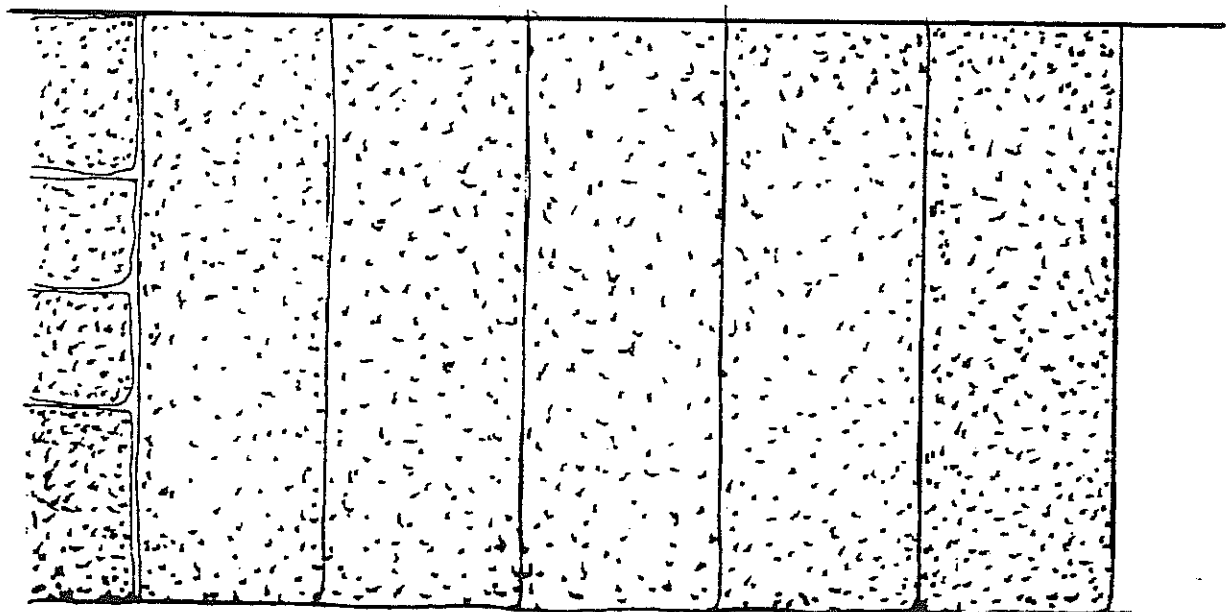
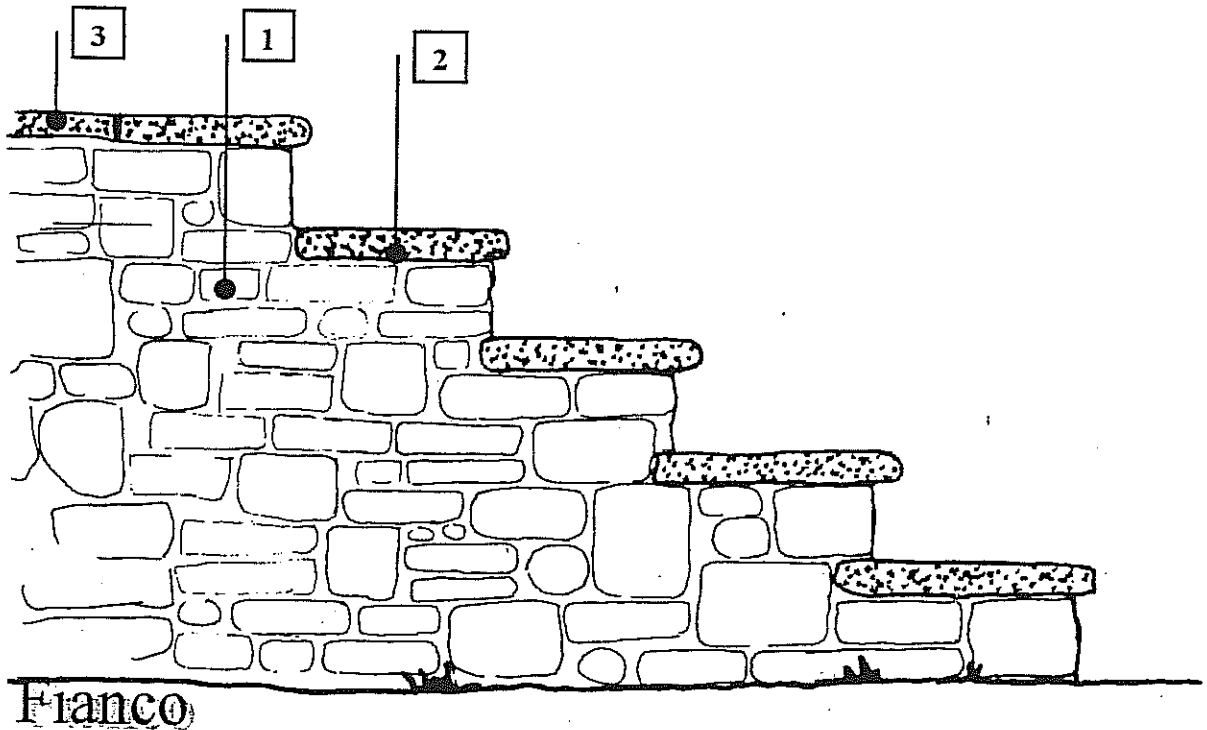

RAPPRESENTAZIONE GRAFICA DEGLI ELEMENTI ARCHITETTONICI

Indicazione del manufatto: **Gradoni**
Riferimento per l'identificazione: **M.4**

1. gradino in massello di pietra dal colore rosato, squadrato con spigoli leggermente smussati, finitura delle parti a vista lievemente ruvida
2. lastre di pietra a spacco naturale di varie dimensioni, di colore chiaro

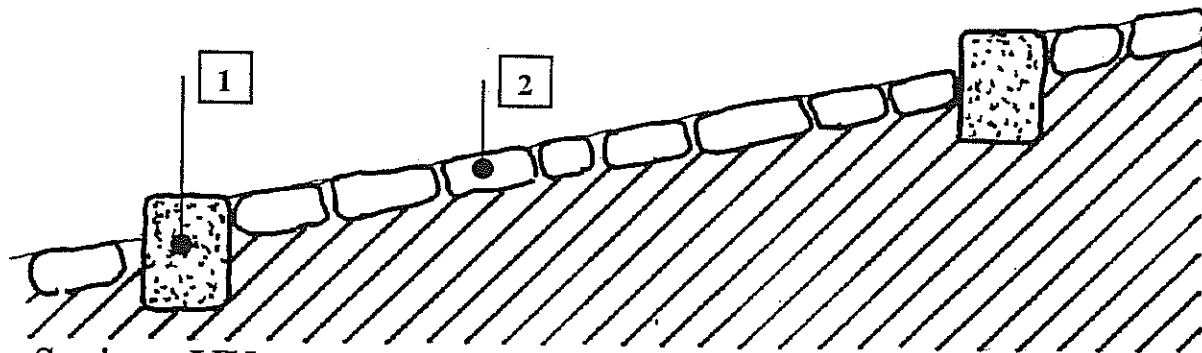

Sezione YY

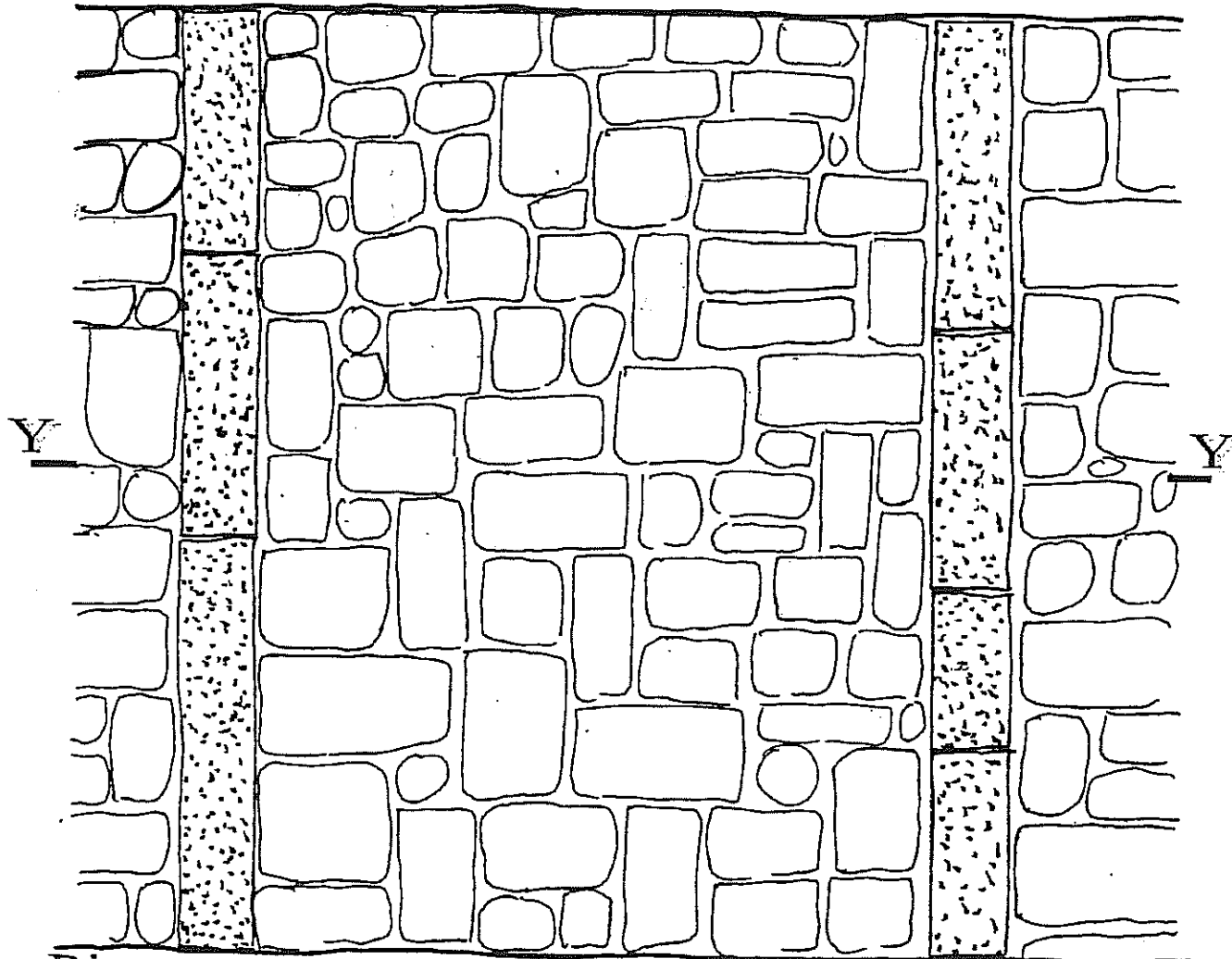

Pianta

RAPPRESENTAZIONE GRAFICA DEGLI ELEMENTI ARCHITETTONICI

Indicazione del manufatto:

Recintazione con siepe

Riferimento per l'identificazione:

N.1

1. cordolo in muratura intonacato al grezzo
2. paletto in acciaio dipinto colore "verde pino"
3. rete metallica plastificata colore "verde pino"
4. siepe di arbusti autoctoni

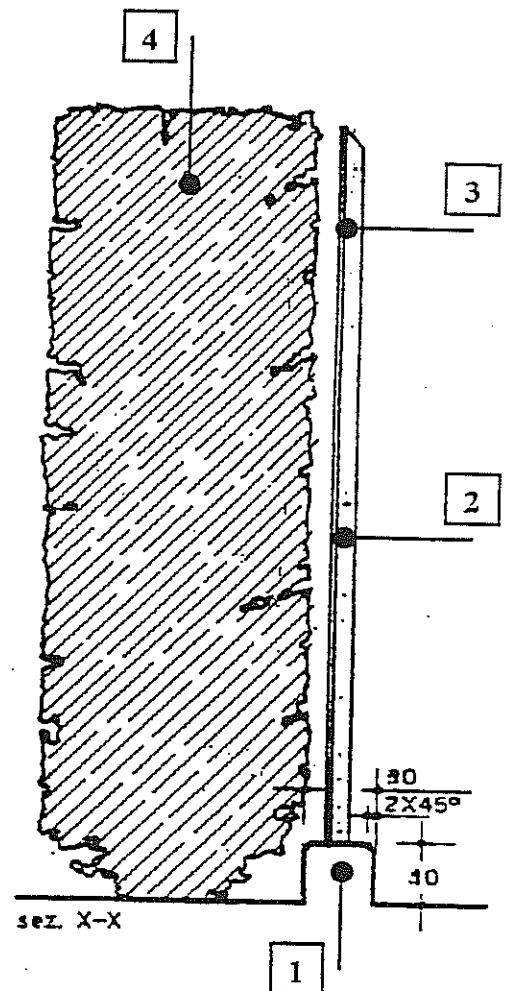
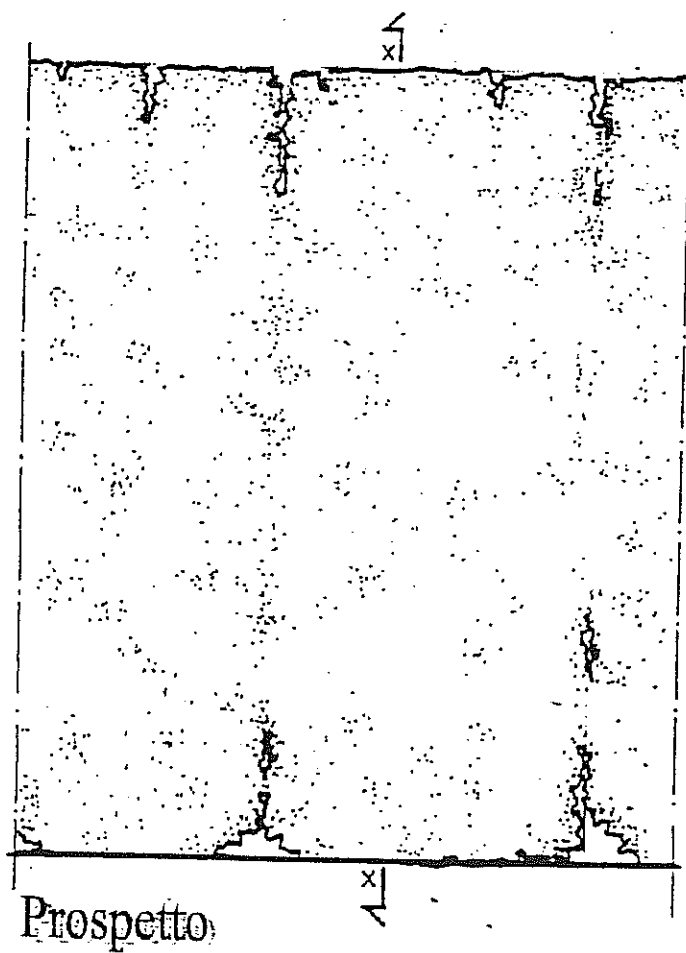

RAPPRESENTAZIONE GRAFICA DEGLI ELEMENTI ARCHITETTONICI

Indicazione del manufatto:

Recintazione con siepe

Riferimento per l'identificazione:

N.2

1. cordolo in muratura intonacato al grezzo
2. paletto in acciaio zincato o dipinto
3. rete metallica zincata o plastificata
4. siepe di arbusti autoctoni

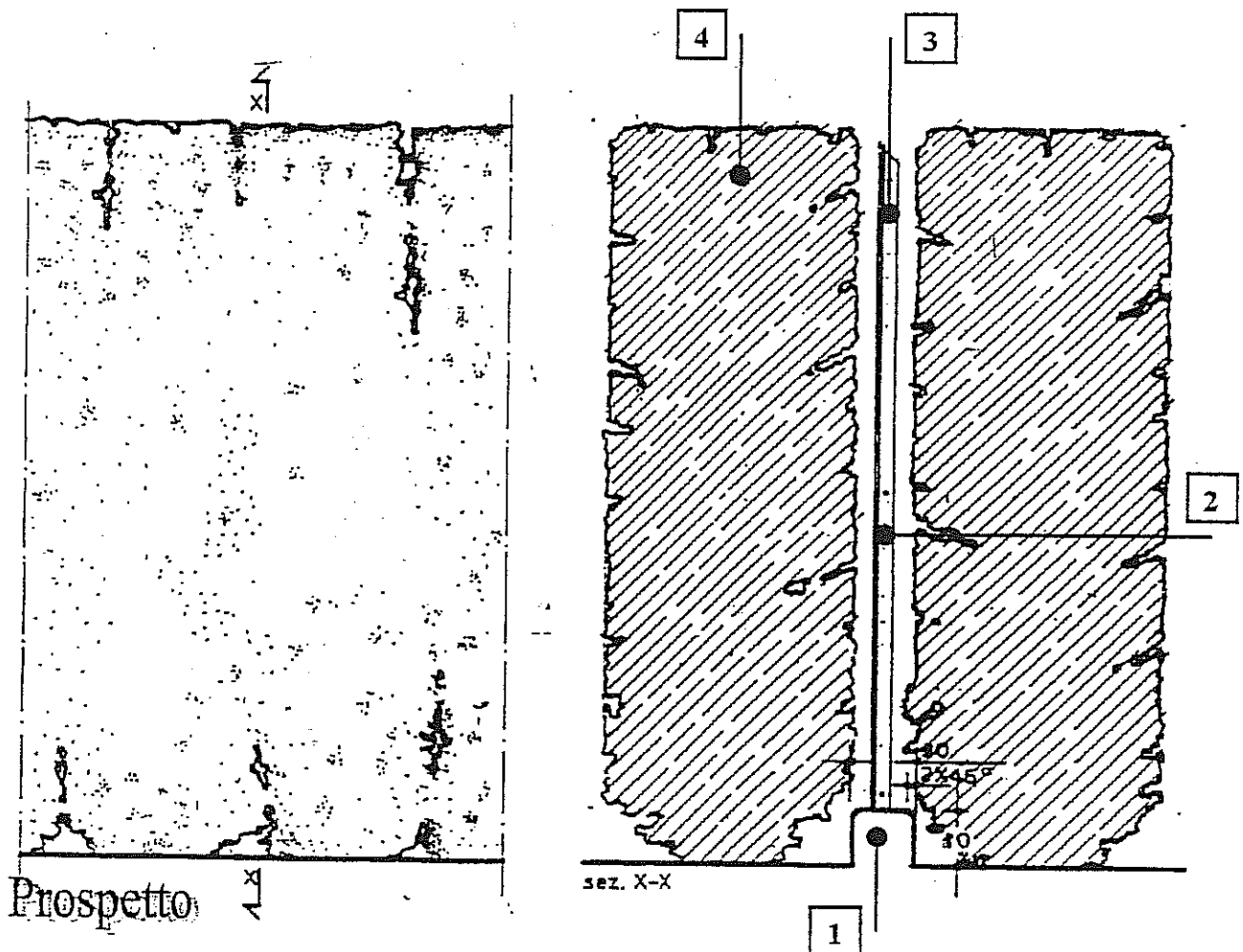

RAPPRESENTAZIONE GRAFICA DEGLI ELEMENTI ARCHITETTONICI

Indicazione del manufatto:

Recinzione con palizzata in legno

Riferimento per l'identificazione:

N.3

Tavole verticali sagomate collegate da tavola orizzontale, in essenze resinose; trattamento protettivo mediante impregnatura o spalmatura di prodotto antimuffe - chiodatura ed eventuale ferramenta in acciaio di colore bruno

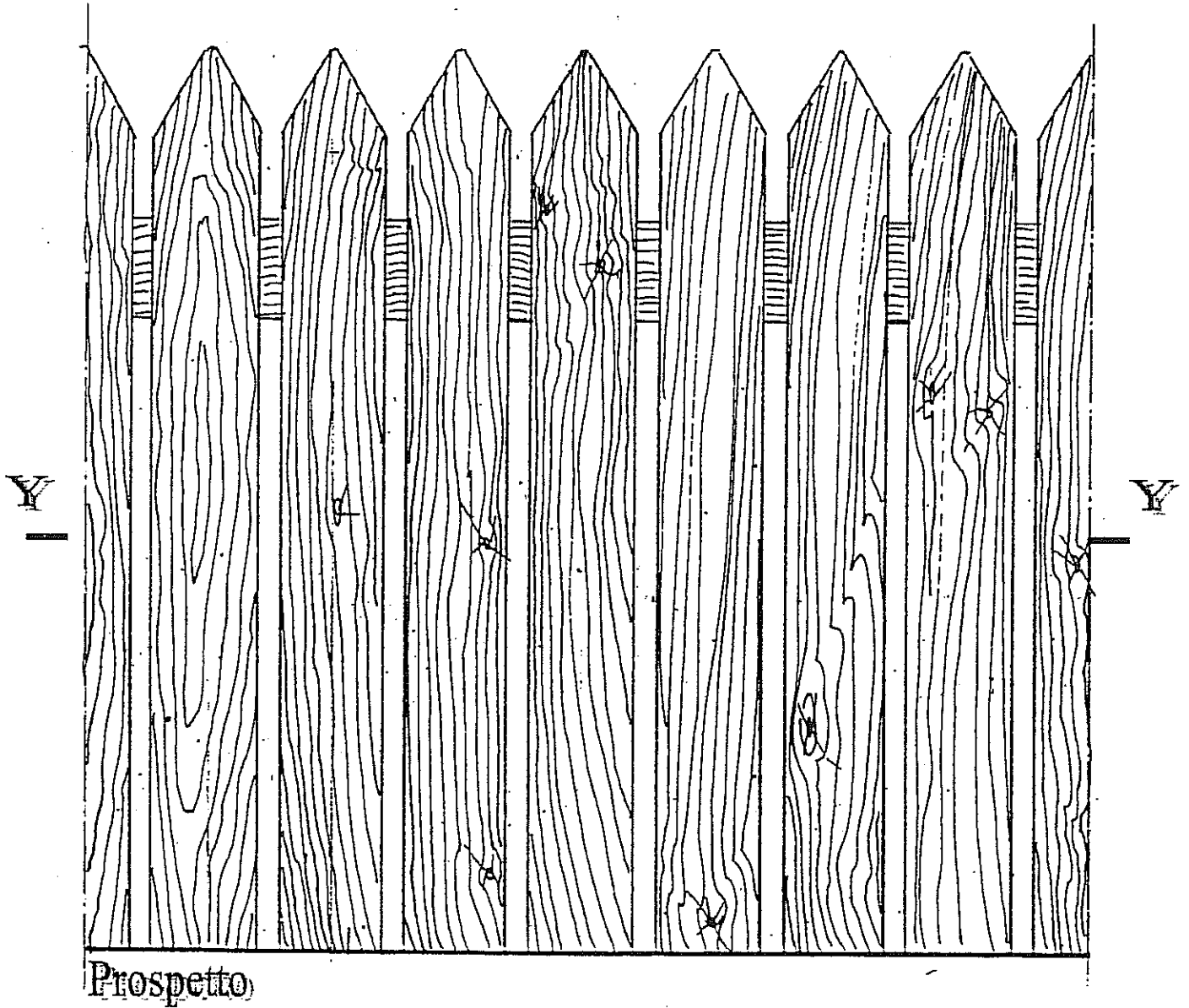

Sezione YY

RAPPRESENTAZIONE GRAFICA DEGLI ELEMENTI ARCHITETTONICI

Indicazione del manufatto:

Recinzione con palizzata in legno e piastrini
lignei

Riferimento per l'identificazione:

N.4

Tavole verticali sagomate, in essenze resinose; piastrini rettangolari in legno resinoso; trattamento protettivo mediante impregnatura o spalmatura di prodotto antimuffe; ferramenta e chiodatura in acciaio di colore bruno

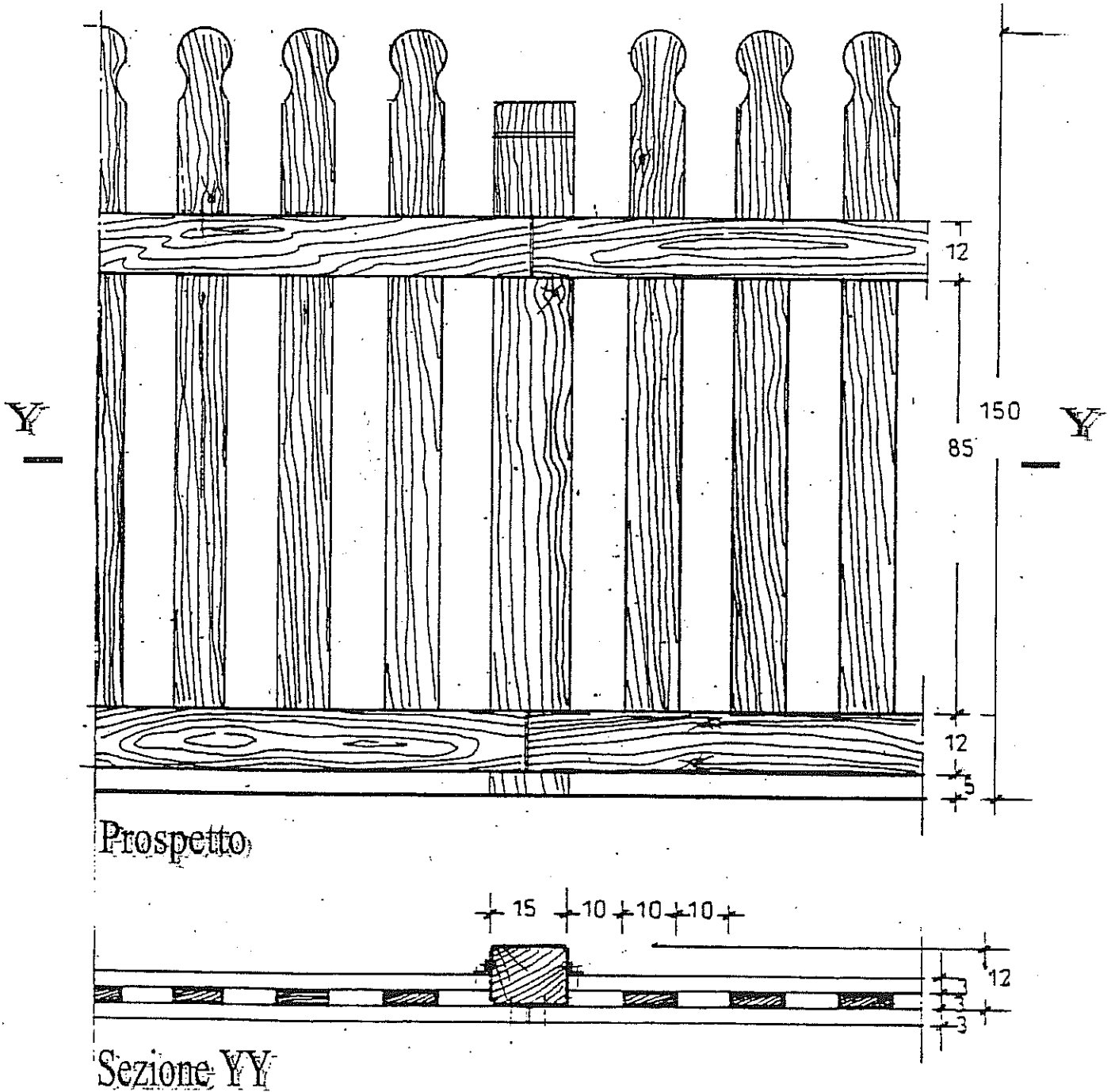

RAPPRESENTAZIONE GRAFICA DEGLI ELEMENTI ARCHITETTONICI

Indicazione del manufatto: Recinzione con palizzata in legno e piastrini lignei
Riferimento per l'identificazione: N.5

Tavole verticali sagomate, in essenze resinose; piastrini rettangolari in legno resinoso; trattamento protettivo mediante impregnatura o spalmatura di prodotto antimuffe; ferramenta e chiodatura in acciaio di colore bruno

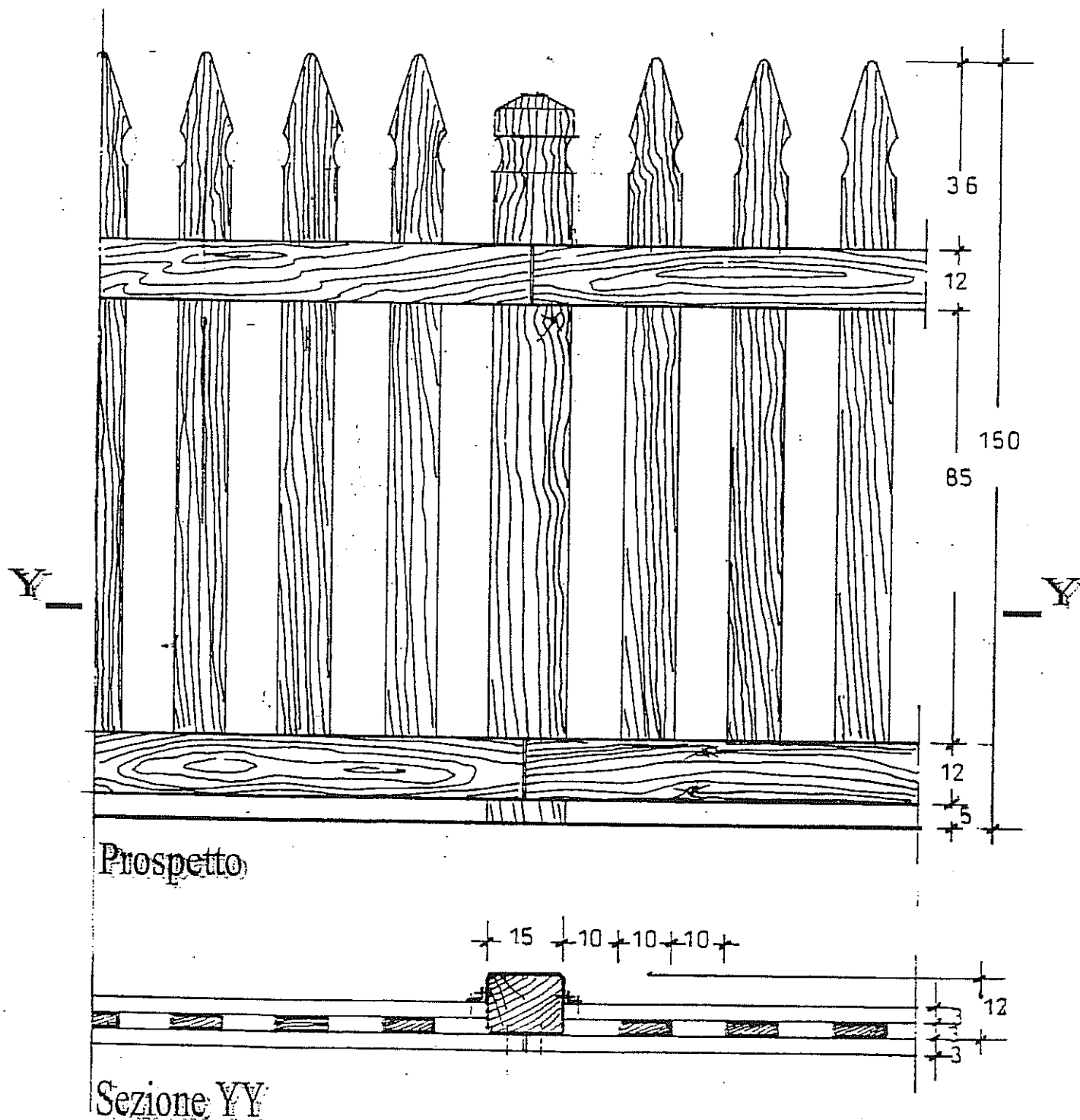

RAPPRESENTAZIONE GRAFICA DEGLI ELEMENTI ARCHITETTONICI

Indicazione del manufatto:

Muretto di sostegno in pietra naturale

Riferimento per l'identificazione:

O.1

1. pietra naturale di provenienza locale, con sbazzatura e sommara squadratura, legata con malta di calce e sabbia

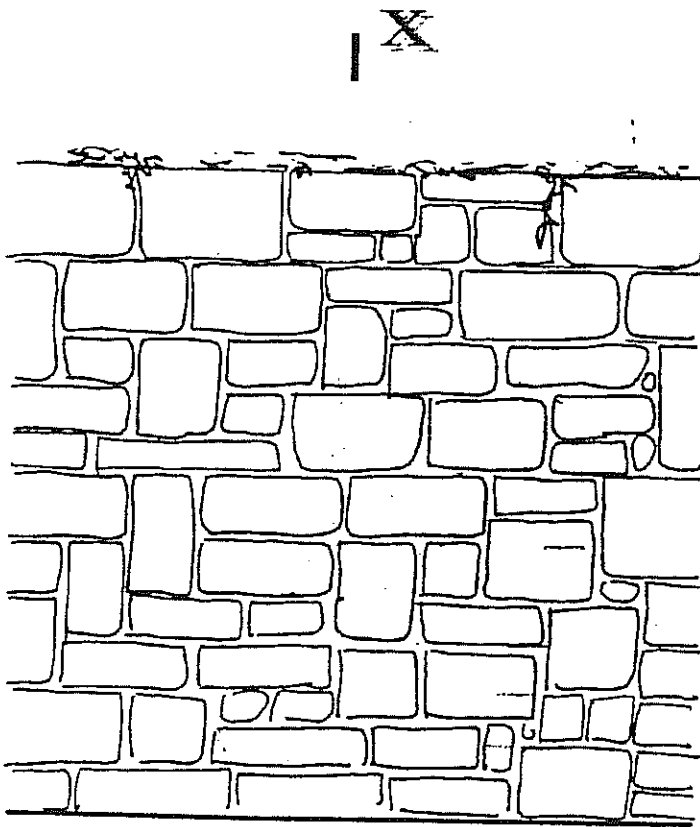

Prospecto

| X

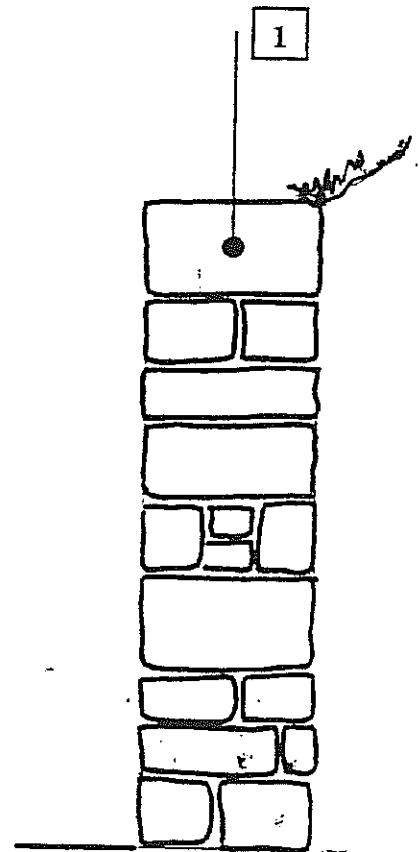

Sezione XX

RAPPRESENTAZIONE GRAFICA DEGLI ELEMENTI ARCHITETTONICI

Indicazione del manufatto:

Muretto di sostegno in calcestruzzo con
paramento in pietra

Riferimento per l'identificazione:

O.2

1. paramento a vista in pietra di provenienza locale, sommariamente squadrata
2. muratura in calcestruzzo semplice o armato

